

CATALOGO GENERALE 2024

Sempre al servizio
del Professionista.



HEDOC
yacht services
Registered ship agency

madeinitaly group

+39 340 239 53 27

+392 567 77 41

+39 334 769 36 54

+39 392 381 09 00

+39 324 082 90 75



info@naviotech.it www.naviotech.it



CHI SIAMO































Negli oltre 30 anni di professione, abbiamo avuto l'opportunità di lavorare con il e imparare su barche di tutti i tipi e con persone molto diverse tra loro. Tutti ci hanno dato qualcosa di buono, e speriamo di aver lasciato il nostro granello di sabbia dove siamo stati. Oggi potremmo raccontarvi degli aneddoti, e alcuni divertenti.

Dal 2010, NAVIOTECH SRL distribuisce, commercializza e fornisce supporto a diversi marchi: consigliando, aiutando e imparando dalle numerose aziende del settore a tutti i livelli, commerciali e tecnici con cui collabora.



Sebbene l'obiettivo finale di NAVIOTECH SRL sia la vendita di apparecchiature elettroniche applicate al mare; La nostra priorità è il servizio post-vendita. Per noi le vendite sono una conseguenza del post-vendita.

Continuiamo ad allenarci per conoscere i team con cui lavoriamo, migliorare e cercare di aiutare le aziende con cui collaboriamo.

Índice

 NYPE	5	 YACHTS DEVICES	94
 HERTZ AUDIO	9	 DIGITAL YACHT	98
 ENTEL	18	 SHIPMODUL	104
 GREEN CEEL	28	 RHOTHETA	106
 PROMARINER	31	 ASTEL	108
 SAILOR	34	 NAVIONICS	110
 JOTRON	42	 SCOUT	112
 LARS THRANE	45	 SIONYX	118
 LX NAV	47	 HYTERA	121
 OSMOSEA	49	 MAX SEA	128
 JMC	62	 IRIDIUM	132
 RHINO	64	 INMARSAT	132
 EM-TRAK	68	 THURAYA	132
 STANDARD HORIZON	71	 VITRIFRIGO	134
 MOTORGUIDE	79	 SHADOW CASTER	Nuovo 139
 ACTISENSE	82	 FURUNO	Nuovo 146
 FLIR	87	 ELECTROWAVE	Nuovo 153
 LOWRANCE	 Catálogo Online	 HYDRO DRIVE	156
 SIMRAD	 Catálogo Online	 NKE	164
 B&G	 Catálogo Online	 AIRMAR	168
 C-MAP	 Catálogo Online	 FERRET TOOLS	198

Altre marche disponibili nel sito web

 KODEN
 WAMBLEE
 GARMIN

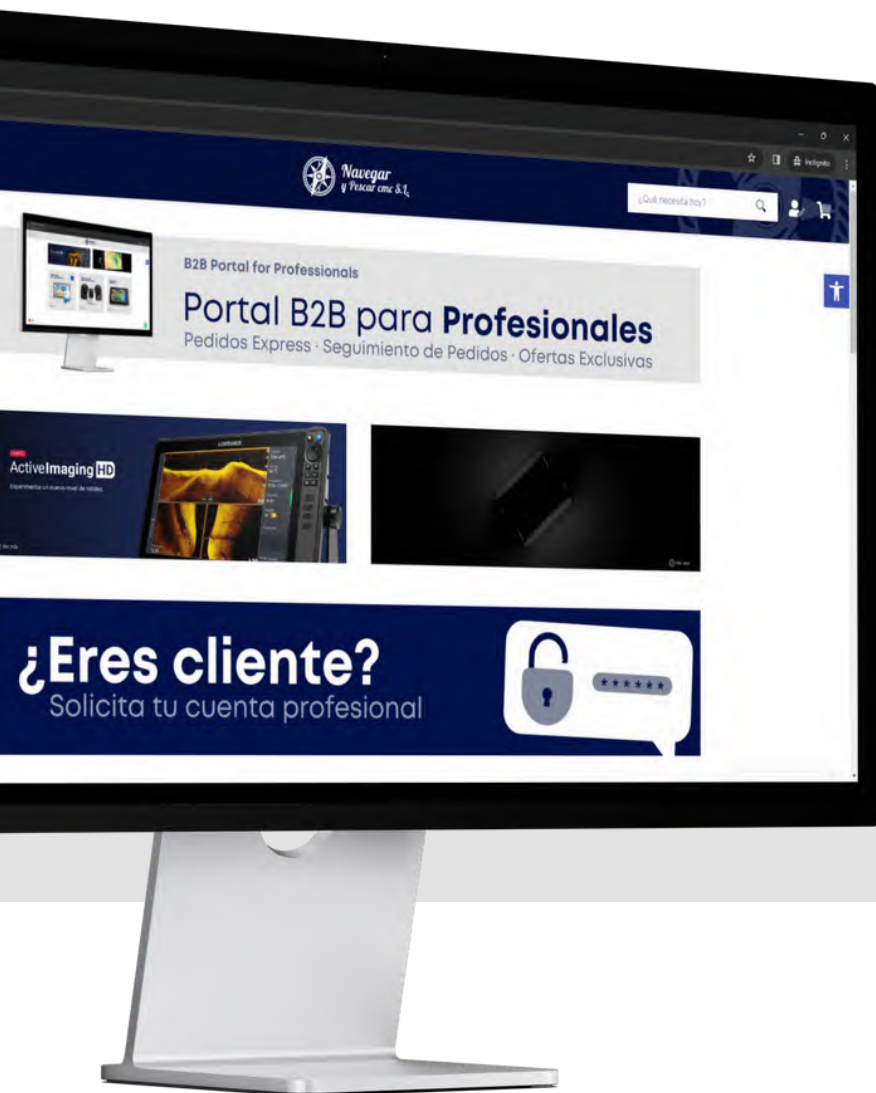

Portale B2B per Professionale

Ordini espressi
Tracciamento dell'ordine
Offerte esclusive



Una delle novità che presentiamo con questo catalogo è una piattaforma nostra B2B per i clienti CMC Navega y Pescar.

Speriamo con esso che tu abbia uno strumento in più per la consulenza commerciale, tecnica e commerciale, disponibile 24 ore su 24, per facilitare il prezioso lavoro che svolgi ogni giorno. Uno strumento che è nato per crescere con te.



NYPE





☑ **CAL 101 209,00€**

VHF marino in classe D con DSC e GPS integrato. (Numero di omologazione: 54.0171).

VHF fisso con DSC e GPS integrato. Connettività NMEA0183. Include antenna GPS esterna per il secondo dispositivo GPS. Indice di tenuta stagna IPX7

NOVEDAD



☑ **CAL 35 89,00€**

VHF marino portatile, compatto e omologato.

PROGRAMMABILE: Capacità di programmazione dei canali privati.

Ha un grado di impermeabilità IPX7, 5 batterie AAA da 850 mAh, galleggia e ha anche un drenaggio dell'acqua con vibrazioni.

Fornito con caricabatterie CA, caricabatterie CC, clip da cintura, cavo USB, 5 batterie ricaricabili AAA da 850 mAh e cinturino da polso.

	Elementos	Indice
Especificaciones generales	Rango de frecuencias	TX:156.000-162.000MHz RX:156.000-163.275MHz
	Modo de modulación	FM (16K0F3E)
	Intervalo de frecuencia	25kHz
	Baterías NIMH	DC1.2V×5, 850mAh(AAA)
	Estabilidad de frecuencia	±2.5ppm
	Temperatura de funcionamiento	- 20°C ~ + 60°C
	Nivel de impermeabilidad	IP67 (1 Meter Depth of Water for 30 Minutes)
Especificaciones del transmisor	Dimensiones	63mm×119mm×35mm
	Peso (con baterías)	136g
	Potencia de salida	3W/1W
	Corriente de salida	≤1.3A/0.8A
	Desviación de frecuencia máx.	±5kHz
	Emissiones no esenciales	≤0.25µW
Especificaciones del receptor	Potencia del canal adyacente	≥65dB
	Distorsión del audio de transmisión	≤5%
	Sensibilidad de recepción	≤0.2µV
	Relación señal/ruído	≥40dB
	Selectividad del canal adyacente	≥65dB
	Inmunidad a respuestas espurias	≥70dB
Rechazo de intermodulación	≥68dB	
Potencia de salida de audio	≥0.6W	





N2K KIT1 75,00€

Kit NMEA2000 base
RoHS IP68
Include: 2x N2K-T1, 1x N2K
DC 2M, 1x N2K-R-
Su PC Y1S N2K



N2K KIT2 90,00€

Il kit completo NMEA2000
RoHS IP68 include: 2x
N2K-T1, 1x N2K DC 2M, 1x
N2K-R-PAR e 1x N2K PC



N2K-T1 11,50€

Connettore a T NMEA2000
RoHS IP68



N2K-T4 45,00€

Connettore a T 4
NMEA2000
RoHS IP68



N2K DC 0,5M 13,50€

Cavo NMEA2000 RoHS IP68 (0,5
metri)



N2K DC 2M 18,50€ N2K DC 5M 24,00€ N2K DC 10M 33,50€

Cavo NMEA2000 RoHS IP68 (2 cavi NMEA2000 RoHS IP68 (5 cavi NMEA2000 RoHS IP68 (10 metri))



N2K-Par 15,00€

Coppia di terminatori da 120 ohm
NMEA2000 IP68 RoHS



N2K AH 15,50€

Connettore femmina RoHS
NMEA2000 saldabile



N2K AM 15,50€

Connettore maschio RoHS
NMEA2000 saldabile



N2K PC 16,50€

Cavo di alimentazione NMEA2000
IP68 RoHS

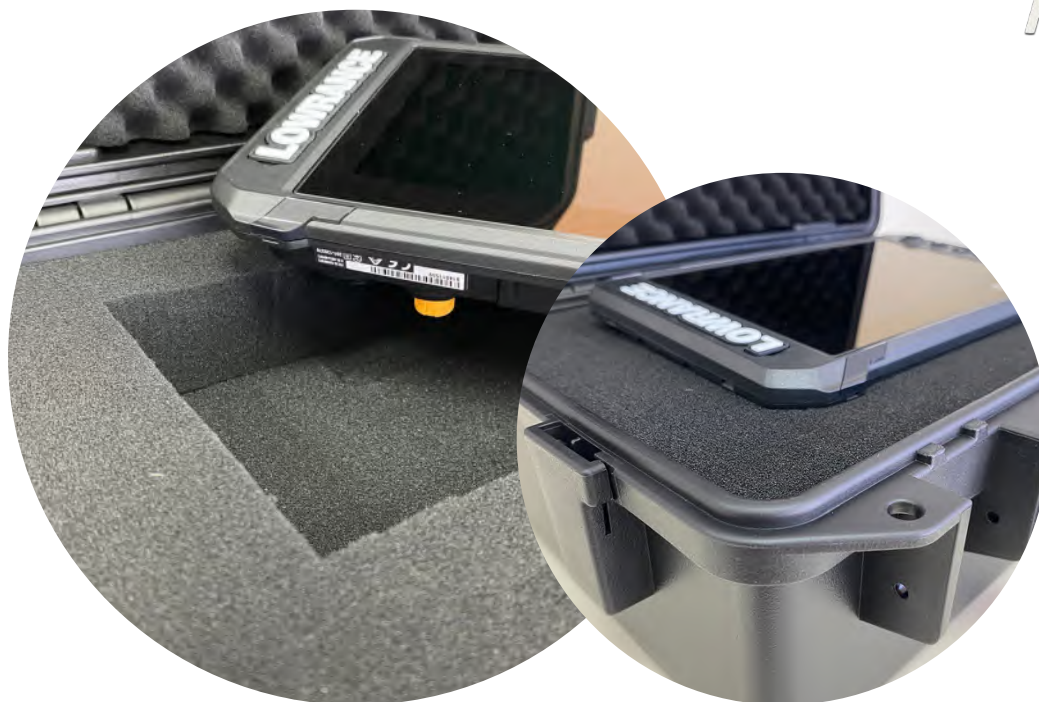

☑ **E07 € 22€**
 Dimensioni interne
 Dimensioni esterne

Custodia impermeabile rinforzata per schermi fino a 7"
 L251 mm x L 180 mm x A 155 mm
 L 275 mm x L 235 mm x A 166 mm

☑ **MA09 45€**
 Dimensioni interne
 Dimensioni esterne

Custodia impermeabile rinforzata per schermi fino a 9"
 L300 mm x L210 mm x A135 mm
 L371 mm x 269 mm x A146 mm

☑ **MA12 60€**
 Dimensioni interne
 Dimensioni esterne

Custodia impermeabile rinforzata per schermi fino a 12"
 L380 mm x L280 mm x A135 mm
 L415 mm x L340 mm x A144 mm

HERTZ



TEL. +39 340 239 53 27

WWW.NAVIOTECH.IT

INFO@NAVIOTECH.IT

TORNA ALL'INDICE



HMR 10

Letto multimediale IP66 con display da 2,8" e ricevitore AM/FM. Connettività USB e Bluetooth per lo streaming audio. 4 x 50W. Equalizzatore a 3 livelli

HEX 6.5 M-TW - BIANCO

Coppia di altoparlanti da 6,5" 100W Marinizzati IP65

78333010P1 265,00€



HMR 20

Letto multimediale IP66 con display a colori da 3" e ricevitore AM/FM RDS. Connettività USB e Bluetooth® per lo streaming audio con sistema ID3.4 x 50W. Equalizzatore a 4 livelli. Multizona (2)

HEX 6.5 C-W - MICROPERFORADO BLANCO

Coppia di altoparlanti marinati da 6,5" e 100W con grado di protezione IP65.

78333025P1 390,00€



HMR 20

Letto multimediale IP66 con display a colori da 3" e ricevitore AM/FM RDS. Connettività USB e Bluetooth® per lo streaming audio con sistema ID3.4 x 50W. Equalizzatore a 4 livelli. Multizona (2)

HMX 6.5 LD C - 6,5" 40HM COASSIALE MARINO NERO RGB

Coppia di altoparlanti da 6,5" e 150W marinati IP65. Include LED RGB per un colore fisso o il controllo del colore tramite HM RGB 1 opzionale.

HM RGB 1

Sistema di controllo a LED con telecomando. 256 combinazioni di colori e modalità disponibili. Compatibile con altoparlanti RGB.

78333025P2 65,00€



HMR 20

Letto multimediale IP66 con display a colori da 3" e ricevitore AM/FM RDS. Connettività USB e Bluetooth per lo streaming audio con sistema ID3.4 x 50W. Equalizzatore a 4 livelli. Multizona (2)

HMP 4D

Amplificatore marinizzato a 4 canali 4x75W.

HMX 6.5 LD C - 6,5" 40HM COASSIALE MARINO NERO RGB

Coppia di altoparlanti da 6,5" e 150W marinati IP65. Include LED RGB per un colore fisso o il controllo del colore tramite HM RGB 1 opzionale.

HMX 6.5 LD C - 6,5" 40HM COASSIALE MARINO NERO RGB

Coppia di altoparlanti da 6,5" e 150W marinati IP65. Include LED RGB per un colore fisso o il controllo del colore tramite HM RGB 1 opzionale.

HM RGB 1

Sistema di controllo a LED con telecomando. 256 combinazioni di colori e modalità disponibili. Compatibile con altoparlanti RGB.

📄 **Codice:**
78333025P3

875,00€



HMR 10

Letto multimediale IP66 con display da 2,8" e ricevitore AM/FM. Connettività USB e Bluetooth per lo streaming audio. 4 x 50W. Equalizzatore a 3 livelli. Disponibile con trasmissione audio digitale (DAB).

78333010 📄

170,00 €



HMR 15

Letto multimediale IP 66 con display DOT Matrix da 2,8" e ricevitore AM/FM. USB e Bluetooth per lo streaming audio. 4x50W. Equalizzatore a 3 livelli e uscita subwoofer. Compatibile con il telecomando HMC U1. Disponibile con trasmissione audio digitale (DAB).

78333000 📄

145,00€



HMR 20

Letto multimediale IP66 con display da 3" a colori e ricevitore AM/FM RDS. Connettività USB e Bluetooth per lo streaming audio con sistema ID3.4 x 50W. Equalizzatore a 4 livelli. Uscita multizona (2) e subwoofer. Disponibile con trasmissione audio digitale (DAB).

78333025 📄

220,00€



HMR 50

Letto multimediale IP66 con display da 3,5" e ricevitore AM/FM RDS. Connettività USB e Bluetooth per lo streaming audio con sistema ID3.4 x 50W. Equalizzatore a 5 livelli. Uscita multizona (3) e subwoofer.

78333035 📄

485,00€



CAPRI H100 **NUEVO**

Letto multimediale IP67 con display IPS da 4,3" e ricevitore AM/FM. Connettività USB, Bluetooth, DAB+, SiriusXM, iPod/iPhone, NMEA 2000. 4 x 70W. 4 zone con equalizzatore a 8 livelli per ogni zona.

📄 78333040 **595,00€**



HMC U1

Telecomando per installazione fissa. Impermeabile IP67. Compatibile con HMR50, HMR20 e HMR10.

90,00€ 78333101



HM RGB 1

Sistema di controllo a LED con telecomando. 256 combinazioni di colori e modalità disponibili. Compatibile con altoparlanti RGB.

80,00€ 78075020



CAPRI HD1

NUOVO

Telecomando per CAPRI H100 con schermo. Consente l'accesso a qualsiasi funzione dell'unità principale ovunque.

285,00€ 78333102



HEX 6.5 M-TW

Coppia di altoparlanti da 6,5" e potenza di 100W.

120,00€ 78040365



ESAGONALE 6,5 M-C

Coppia di altoparlanti da 6,5" e potenza di 100W.

120,00€ 78040370



HEX 6.5 C-W

Coppia di altoparlanti da 6,5" e potenza di 100W.

145,00€ 78040380



HEX 6.5 S-LD-G

Coppia di altoparlanti da 6,5" e 100W. Includono una griglia anteriore verniciabile.

170,00€ 78040375



HMX 6.5 S-LD-SW

Coppia di altoparlanti da 6,5" e 150W. Includono una griglia anteriore verniciabile.

210,00€ 78040316



HEX 6.5 IC-W

Altoparlante da 6,5" e 100 W. Installazione ad incasso a soffitto.

145,00€ 78040385



HMX 6.5 TW

Coppia di altoparlanti da 6,5" e potenza di 150W.

175,00€ 78040261



HMX 6.5 C

Coppia di altoparlanti da 6,5" e potenza di 150W.

175,00€ 78040265



HMX 6.5-LD

Coppia di altoparlanti da 6,5" e potenza di 150W.

195,00€ 78040300



HMX 6.5 S-LD-G

Coppia di altoparlanti da 6,5" e potenza di 150W.

210,00€ 78040315



HMX 6.5 LD TW HMX 6.5 TC

Coppia di altoparlanti da 6,5" e potenza di 150W. 6,5" e 150W di potenza. Con led RGB.

195,00€ 78040301 175,00€ 78040266





ESAGONALE 6.5 M-TC
Coppia di altoparlanti da 6,5" e 100W.

120,00€ 78040371



HMX 6.5 LD / C
Coppia di altoparlanti da 6,5" e 150W. Con led RGB.

195,00 € 78040340



HMX 8 TW
Coppia di altoparlanti da 8" y 200 W di potenza.

230,00 € 78040281



HMX 8-LD Coppia di altoparlanti da 8" e 200 W di potenza. LED da 8" e potenza 200W. RGB fisso, o con controllo LED RGB fisso, o con variabile con HM RGB 1. Controllo variabile con HM RGB 1.

250,00 € 78040330 250,00 € 78040350



HMX 8 S
Coppia di altoparlanti marinizzati da 8" e 200W con grado di protezione IP65.

225,00 € 78040290



HMX 8 C
Coppia di altoparlanti da 8" y 200 W di potenza.

230,00 € 78040285



HMX 8 S-LD
Coppia di altoparlanti da 8" e 200W. LED RGB fisso, o con controllo variabile con HM RGB 1.

250,00 € 78040320



MALOCCHIO 8 S-LD-SW
Coppia di altoparlanti da 8" e 200 W di potenza. Includono una griglia anteriore verniciabile.

255,00 € 78040326



HEX 8 S-LD-G
Coppia di altoparlanti da 8" e 200 W di potenza. Includono una griglia anteriore verniciabile.

255,00 € 78040325





HTX 8 M-CL-W
Altoparlante da 8" e 200W.
LED RGB fisso, o con controllo variabile con HM RGB 1. Include il fissaggio INOX, adattabile e facile da montare.

600,00 € ~~78049000~~



HTX 8 M-CL-CC
Altoparlante da 8" e 200W.
LED RGB fisso, o con controllo variabile con HM RGB 1. Include il fissaggio INOX, adattabile e facile da montare.

600,00 € ~~78049005~~



HTX 8 M-FL-W
Altoparlante da 8" e 200W.
LED RGB fisso, o con controllo variabile con HM RGB 1.

265,00 € ~~78049010~~



HTX 8 M-FL-C -
Altoparlante da 8" e 200W.
LED RGB fisso, o con controllo variabile con HM RGB 1.

265,00 € ~~78049015~~



HTX 8H S-FL-SW
Altoparlante da 8" e 400W.
LED RGB fisso o con controllo variabile.

495,00 € ~~78049013~~



HTX 8H S-FL-G
Altoparlante da 8" e 400W.
LED RGB fisso o con controllo variabile.

495,00 € ~~78049012~~



HMS 10 S-LD-SW
Subwoofer da 10" e 500W.

275,00 € ~~78035447~~



HMS 10 B
Subwoofer da 10" 500W con impedenza di 2 ohm

165,00 € ~~78035470~~



HMS 10 B-C
Subwoofer de y e subwoofer 500W.

185,00 € ~~78035460~~



HMS 10 S-LD-G
10" y

275,00 € ~~78035445~~



HMS 10 S2-LD-SW
Subwoofer da 10" e 600W.

275,00 € ~~78035477~~



HMS 10 S2-LD-G
Subwoofer da 10" e 600W.

275,00 € ~~78035475~~



HMS 12 B2-LD-W
Subwoofer de 12" y 1000W. 2 Ω.

360,00 € 78035474



HMS 12 B2-LD-C
Subwoofer de 12" y 1000W. 2 Ω.

360,00 € 78035438



HMS 12 B4-LD-W
subwoofer da 12" e 1000W. 4 Ω.

360,00 € 78035434



HMS 12 B4-LD-C
Subwoofer de 12" y 1000W. 4 Ω.

360,00 € 78035464



HMS 12 S2-LD-G
Subwoofer de 12" y 1000W 2 Ω.

390,00 € 78035478



HMS 12 S2-LD-SW
Subwoofer per 12" y 1000W 2 Ω.

390,00 € 78035449



HMS 12 S2-LD-G1
subwoofer da 12" e 1000W 4 Ω.

390,00 € 78035448



HMS 12 S4-LD-SW
subwoofer da 12" e 1000W 4 Ω.

390,00 € 78035479



Operatore sanitario 1MDK
Amplificatore in classe D sta 1x 1240 W (2 Ω).

320,00 € 78250015



HCP 2MX
Amplificatore a 2 canali 2x200W

175,00 € 78250115



Operatore sanitario 4MDK
Amplificatore a 4 canali 4x150W.

255,00 € 78250320



Operatore sanitario 5MD
Amplificatore a 5 canali 4x105W + 1x330W e 24 V CC.

320,00 € 78250401



HMD8 DSP

Amplificatore a 8 canali 8x150W. Sistema DSP. Disponibile in 12VDC e 24 V CC.

905,00 € [78213000](#)



HMD1

Amplificatore a 1 canale 1x500W. Disponibile in 12VDC e 24VDC.

565,00 € [78213010](#)



HMP 1D

Amplificatore compatto in classe D a 1 canale 1X300W.

200,00 € [78213000](#)



HMP 4D

Amplificatore compatto in classe D a 4 canali 4x75W.

200,00 € [782130020](#)



VENEZIA V1

NUEVO

Amplificatore a 1 canale Amplificatore a 4 canali 1x1200W. Disponibile in 4x270W. 12VDC e 24VDC.

455,00€ [78250020](#) 495,00€ [78250025](#) [78250025](#)



VENEZIA V4

NUEVO



VENEZIA V5

NUOVO

Amplificatore a 4 canali 4x220W + 1 canale 820W

620,00 € [78250030](#)



VENEZIA V6

NUOVO

Amplificatore a 6 canali 6x270W.

735,00 € [78250035](#)



VENEZIA V4C

NUOVO

L'amplificatore a 4 canali è 4x110W e 2x380W.

310,00€ [78250026](#)



VENEZIA V5C

NUOVO

L'amplificatore a 4 canali è 4x115W+1x550.

380,00€ [78250031](#)



VENEZIA V6 24V

NUOVO

Amplificatore a 6 canali 6x270W. 24V.

735,00€ [78250036](#)



HMA C13Y

NUOVO

Cavo per collegare CAPRI HD1 all'unità principale CAPRI

25,00€ **78333301**



HMA FM ANTENNA

NUEVO

ANTENNA HMA FM - CAVO DIPOLO NASCOSTO

15,00€ **78333305**



JACK C3.5-3.5

Cavo di prolunga per JACK 3.5 - C3.5 10Meters

15,00€ **78333302**



HM CAM W01 **NUEVO**

Telecamera cablata compatta IP67. Registrazione ad alta definizione fino a 720p a 30 fps.

78333405 40,00 €



HM CAM W01

Telecamera Wi-Fi compatta IP67. Registrazione ad alta definizione fino a 720p a 30 fps.

78333400 80,00 €





HT644

Banda marina VHF IP68 (Approvazione n.: 52.0106) Include: batteria ricaricabile da 2000 mAh, antenna, caricabatterie CA, base di ricarica e clip da cintura.

185,00 €



HT649

VHF IP68 GMDSS (Approvazione n.: 53.0024) Include: batteria ricaricabile da 2000mAh, batteria di emergenza GMDSS, antenna, caricabatterie CA, base di ricarica e clip da cintura.

560,00 €



HT723

VHF IP68 programmabile da 136 a 174 MHz (numero di serie: 52.0122) Include: batteria ricaricabile da 2000 mAh, antenna, caricabatterie CA, base di ricarica e clip da cintura.

345,00 €



HT783

UHF IP68 programmabile da 400 a 470 MHz Include: batteria ricaricabile da 2000 mAh, antenna, caricabatterie CA, base di ricarica e clip da cintura.

345,00 €



CNB750E 67,00 €
Batteria ricaricabile da 2000 mAh



CLB750G 195,00 €
Batteria GMDSS per HT649



CCAHT-230 63,00 €
Dock di ricarica con adattatore



CSBHT 375,00 €
Caricatore multiplo 6 unità



CMP750 83,00 €
Microfono sommersibile



CMP1/750 39,00 €
Microfono + jack per EPH9



EA12/750 D 48,00 €
Microfono auricolare a forma di D



EA15/750 48,00 €
Cuffie e microfono a clip



EA19/750 48,00 €
Auricolare a forma di D e microfono ad asta



CXR16/750 985,00 €
Laringofono con PTT951C



CXR5/750 985,00 €
Conduzione ossea auricolare Mic.y



CHP750HD 430,00 €
Protettore dell'udito con PTT750



CHP750D 430,00 €
Protettore dell'udito del casco



CFC750 32,00 €
Custodia in morbida pelle con coulisse



CLC75X 43,00 €
Custodia in pelle rigida con coulisse



DT885FF

UHF ATEX (II 2 G Ex ib IIB T4) e MED/5.20 IP68
Include: batteria ricaricabile da 1800 mAh e batteria di emergenza CLB850FF, antenna, caricabatterie CA, base di ricarica e clip da cintura.

1.220,00 €



DT985FF

UHF ATEX (II 2 G Ex ib IIC T4) e MED/5.20 IP68
Include: batteria ricaricabile da 1800 mAh, antenna, caricabatterie CA, base di ricarica e clip da cintura.

1.220,00 €



DT844FF

VHF ATEX (II 2 G Ex ib IIB T4) e MED/5.20 IP68
Include: batteria ricaricabile da 1800 mAh

y batteria di emergenza ricaricabile da 1800 mAh, antenna, caricabatterie CA, dock di ricarica. y di morsetto

1.220,00 €



DT944FF

VHF ATEX (II 2 G Ex ib IIC T4) & MED/5.20 IP68

Include: batteria ricaricabile da 1800 mAh, antenna, caricabatterie CA, dock di ricarica.

y di morsetto

1.220,00 €



CNB950EV2 235,00 €

Batteria ricaricabile da 1800 mAh



CLCDT5 57,00 €

Vetrina + cavo + passante



CLCDT2 57,00 €

Custodia in pelle + cavo + passante



CSAHT-230 63,00 €

Dock di ricarica



CHPD/DT9 500,00 €

PPT + Micro Protettore Uditivo



CMP/DT9 170,00 €

Microfono sommersibile



CXR5/DT9 985,00 €

Conduzione ossea microfonica e auricolare



CXR16/DT9 985,00 €

Laringofono con PTT



CHPHS/DT9 455,00 €

Protettore dell'udito del casco un oído



CHPHD/DT9 500,00 €

Protettore dell'udito del casco



EA12/DT9 93,00 €

Microfono auricolare a forma di D



GATTO

Serie di antenne VHF/UHF

35,00 €



DX422

VHF IP68 Programmabile
16 canali 1 zona (da 136 a 174 MHz) Include: batteria ricaricabile da 2000mAh, antenna, caricabatterie CA, base di ricarica e clip da cintura.

300,00 €



DX425

VHF IP68 Programmabile
256 canali 8 zone (da 136 a 174 MHz) Include: batteria ricaricabile da 2000mAh, antenna, caricabatterie CA, base di ricarica e clip da cintura.

340,00 €



DX482

UHF IP68 Programmabile
16 canali 1 zona (da 400 a 470 MHz) Include: batteria ricaricabile da 2000 mAh, antenna, caricabatterie CA, base di ricarica e clip da cintura.

300,00 €



DX485

UHF IP68 Programmabile
256 canali 8 zone (400 a 470 MHz) Include: batteria ricaricabile da 2000 mAh, antenna, caricabatterie CA, base di ricarica e clip da cintura.

340,00 €



DX446E

UHF IP68 Programmabile
16 canali 1 zona (PMR 446) Include: batteria ricaricabile da 2000mAh, antenna, caricabatterie CA, base di ricarica e clip da cintura.

300,00 € 340,00 € 385,00 €



DX482M

UHF(M) IP68 Programmabile 16 canali 1 zona (da 450 a 470 MHz) Include: batteria ricaricabile da 2000 mAh, antenna, caricabatterie CA, base di ricarica e clip da cintura.



DX485M

UHF(M) IP68 Programmabile 256 canali 1 zona (da 450 a 470 MHz) Include: batteria ricaricabile da 2000 mAh, antenna, caricabatterie CA, base di ricarica e clip da cintura.



CNB450E 72,00 € CNB420E 72,00 € CSAHX 50,00 € CSBHX 350,00 €

Batteria ricaricabile Batteria ricaricabile 6 basi di ricarica multi-caricabatterie 2000mAh 1350mAh unità

CMP450/DX 80,00 €
Microfono sommersibile

CHP450D/DX 385,00 €
PTT+Micro Protettore Uditivo



CHP450HD/DX 385,00 € CHP450HS/DX 365,00 € CXR16/DX 980,00 € CXR5/DX 980,00 €
Protettore dell'udito Laringofono protettore dell'udito con microfono PTT. e auricolare per casco casco un orecchio conduzione ossea

EA12/DX 42,00 €
Microfono auricolare a forma di D

EA15/DX 42,00 €
Cuffie e microfono a clip



EA19/DX 42,00 € CLCDX2 42,00 € CLCDX5 42,00 € CAT 35,00 €
D-Headset & Custodia in Pelle per Non LCD LCD VHF / UHF Micro Boom Antenna Serie

TEL. +39 340 239 53 27

WWW.NAVIOTECH.IT

INFO@NAVIOTECH.IT



DX542-IS

VHF, ANSI/UL913 I.S. IP68
(Classe I,II,III Divisione 1, Gruppo C-G,T3, Classe I Divisione 2, Gruppi A-D) (da 156 a 163 MHz).
Senza display Include: batteria ricaricabile da 2200 mAh, antenna, caricabatterie CA, base di ricarica e clip da cintura.

475,00 €



DX544-IS

VHF, ANSI/UL913 I.S. IP68
(Classe I,II,III Divisione 1, Gruppo C-G,T3, Classe I Divisione 2, Gruppi A-D) (da 156 a 163 MHz).
Con display Include: batteria ricaricabile da 2200 mAh, antenna, caricabatterie CA, base di ricarica e clip da cintura.

515,00€



DX 585-IS

-UHF DMR, ANSI/UL913 I.S. IP68 (Classe I,II,III Divisione 1, Gruppo C-G,T3, Classe I Divisione 2, Gruppi A-D) (da 400 a 470 MHz).
Con display Include: batteria ricaricabile da 2200 mAh, antenna, caricabatterie CA, base di ricarica e clip da cintura.

520,00 €



DX585M-IS

UHF DMR, ANSI/UL913 I.S. IP68
(Classe I,II,III Divisione 1, Gruppo C-G,T3, Classe I Divisione 2, Gruppi A-D) (da 450 a 470 MHz).
Con display Include: batteria ricaricabile da 2200 mAh, antenna, caricabatterie CA, base di ricarica e clip da cintura.

550,00 €



DX582M-IS

UHF DMR, ANSI/UL913 I.S. IP68
(Classe I,II,III Divisione 1, Gruppo C-G,T3, Classe I Divisione 2, Gruppi A-D) (da 450 a 470 MHz).
Senza display Include: batteria ricaricabile da 2200 mAh, antenna, caricabatterie CA, base di ricarica e clip da cintura.

515,00€



CNB450E-È 210,00 €
Batteria ricaricabile da 2200 mAh



CMP/DXS-IS 125,00 €
Microfono sommergibile



HT942



HT944



APPARECCHIATURE FUORI PRODUZIONE. DISPONIBILI I SEGUENTI ACCESSORI:



CNB950E 235,00 €
Batteria ricaricabile da 1800 mAh



CCAHT-230 63,00 €
Dock di ricarica con adattatore



CMP950 159,00 €
Microfono sommersibile



CLC953 40,00 €
Custodia in pelle rigida con coulisse



EA12/950 93,50 €
Microfono auricolare a forma di D



EA15/950 93,50 €
Cuffie e microfono a clip



EA19/950 93,50 €
Auricolare a forma di D e microfono ad asta



CXR5/950 835,00 €
Conduzione ossea microfonica e auricolare



CXR16/950 835,00 €
Laringofono con PTT



CHP950HS 460,00 €
Casco con protezione acustica un orecchio



CHP950HD 510,00 €
Protettore dell'udito del casco



GATTO 35,00 €
Serie di antenne VHF/UHF



CNB550E 195,00 €
Batteria ricaricabile da 1800 mAh



CMP500 120,00 €
Microfono sommersibile



DT582M

UHF IECEX (Ex ib IIB T4)
IP68 da 450 a 470 MHz
Include: batteria ricaricabile da 1800mAh, antenna, caricabatterie CA, base di ricarica e clip da cintura.

1.060,00€



DT585M

UHF IECEX (Ex ib IIB T4)
IP68 da 450 a 470 MHz
Include: batteria ricaricabile da 1800mAh, antenna, caricabatterie CA, base di ricarica e clip da cintura.

1.150,00 €



DT542

VHF IECEX (Ex ib IIB T4)
IP68 156 a 163.275 MHz
4W.
Include: batteria ricaricabile da 1800 mAh, antenna, caricabatterie CA, base di ricarica e clip da cintura.

1.060,00 €



DT544

VHF IECEX (Ex ib IIB T4)
IP68 156 a 163.275 MHz
4W. Include: batteria ricaricabile da 1800 mAh, antenna, caricabatterie CA, base di ricarica e clip da cintura.

1.150,00 €



CNB550EV2

Batteria ricaricabile leggera agli ioni di litio da 1800 mAh per la serie IECEX di radio portatili portatili.

195,00 €



DT982M

UHF ATEX (II 2 G Ex ib IIC T4) IP68 450 a 470 MHz 1W.
Include: batteria ricaricabile da 1800 mAh, antenna, caricabatterie CA, base di ricarica e clip da cintura.

1.030,00 €



DT985M

UHF ATEX (II 2 G Ex ib IIC T4) IP68 450 a 470 MHz 1W.
Include: batteria ricaricabile da 1800 mAh, antenna, caricabatterie CA, base di ricarica e clip da cintura.

1.220,00 €



DT882M

UHF ATEX (II 2 G Ex ib IIB T4) IP68 450 a 470 MHz 2W.
Include: batteria ricaricabile da 1800 mAh, antenna, caricabatterie CA, base di ricarica e clip da cintura.

1.060,00 €



DT885M

UHF ATEX (II 2 G ex ib IIB T4) IP68 450 a 470 MHz 2W. Include: batteria ricaricabile da 1800 mAh, antenna, caricabatterie CA, base di ricarica e clip da cintura.

1.150,00 €



DT882

UHF ATEX (II 2 G Ex ib IIA T4) IP68 400 a 470 MHz
Include: batteria ricaricabile da 1800 mAh, antenna, caricabatterie CA, base di ricarica e clip da cintura.

1.060,00 €



DT885

UHF ATEX (II 2 G Ex ib IIA T4) IP68 400 a 470 MHz
Include: batteria ricaricabile da 1800 mAh, antenna, caricabatterie CA, base di ricarica e clip da cintura.

1.150,00 €



DT982

UHF ATEX (II 2 G Ex ib IIC T4) IP68 da 400 a 470 MHz
Include: batteria ricaricabile da 1800 mAh, antenna, caricabatterie CA, base di ricarica e clip da cintura.

1.130,00 €



DT985

UHF ATEX (II 2 G Ex ib IIC T4) IP68 da 400 a 470 MHz
Include: batteria ricaricabile da 1800 mAh, antenna, caricabatterie CA, base di ricarica e clip da cintura.

1.220,00 €



DT844

VHF ATEX (II 2 G Ex ib IIB T4) IP68 156 a 163.275 MHz 4W. Include: batteria ricaricabile da 1800 mAh, antenna, caricabatterie CA, base di ricarica e clip da cintura.

1.150,00 €



DT842

VHF ATEX (II 2 G Ex ib IIB T4) IP68 156 a 163.275 MHz 4W. Include: batteria ricaricabile da 1800 mAh, antenna, caricabatterie CA, base di ricarica e clip da cintura.

1.060,00 €



DT944

VHF ATEX (II 2 G Ex ib IIC T4) IP68 156 a 163,275 MHz 1W. Include: batteria ricaricabile da 1800 mAh, antenna, caricabatterie CA, base di ricarica e clip da cintura.

1.220,00 €



DT942

VHF ATEX (II 2 G Ex ib IIC T4) IP68 156 a 163,275 MHz 1W. Include: batteria ricaricabile da 1800 mAh, antenna, caricabatterie CA, base di ricarica e clip da cintura.

1.130,00 €



DT822

VHF ATEX (II 2 G Ex ib IIA T4) IP68 136 a 174 MHz Include: batteria ricaricabile da 1800 mAh, antenna, caricabatterie CA, dock di ricarica e clip da cintura

1.060,00 €



DT922

VHF ATEX (II 2 G Ex ib IIC T4) IP68 da 136 a 174 MHz Include: batteria ricaricabile da 1800 mAh, antenna, caricabatterie CA, base di ricarica e clip da cintura.

1.130,00 €



DT952

PMR446 ATEX (II 2 G Ex ib IIC T4) IP68 Include: batteria ricaricabile da 1800mAh, antenna, caricabatterie CA, dock di ricarica e clip da cintura

1.130,00 €



DT953

PMR446 ATEX (II 2 G Ex ib IIC T4) IP68 Include: batteria ricaricabile da 1800mAh, antenna, caricabatterie CA, base di ricarica e clip da cintura.

1.220,00 €



CNB950EV2 235,00 €
Batteria ricaricabile da 1800 mAh



CLCDT5 57,00 €
Vetrina+corda+passante



CLCDT2 57,00 €
Custodia in pelle + corda + passante



CSAHT-230 63,00 €
Dock di ricarica con adattatore



CMP/DT9 170,00 €
Microfono sommersibile

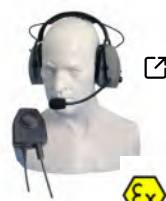

CHP/DT9 495,00 €
PPT + Micro Protettore Uditivo



CXR5/DT9 985,00 €
Conduzione ossea microfonica e auricolare



CXR16/DT9 985,00 €
Laringofono con PTT



CHPHS/DT9 455,00 €
Casco con protezione acustica un orecchio

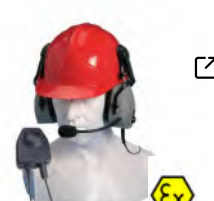

CHPHD/DT9 500,00 €
Protettore dell'udito del casco



EA12/DT9 93,00 €
Microfono auricolare a forma di D



GATTO 35,00 €
Serie di antenne VHF/UHF

NON ESITATE A CHIEDERE QUALSIASI ALTRA REFERENZA CHE NON APPAIA IN QUESTO ELENCO.

Green Cell



AGM



AGM 12V 100AH
330 × 171 × 224 MM 27.50KG
219,00 € AGM30



AGM VRLA 12V 200AH
522 × 225 × 238 MM
57,50 KG
379,00 € AGM33



LIFEPO4 12V 12.8V 80AH
260x168x211 MILLIMETRI
10,38 KG
699,00 € CAV12



LIFEPO4 12V 12.8V 100AH
329X172X217MM 11 KG
825,00 € CAV05



LIFEPO4 12V 12.8V 125AH
329 * 172 * 217 MM 12.72KG
1.060,00 € CAV13



INVERTER PRO 12V 230V
500W/1000W DE ONDA PURA
145,00 € INVGC16



INVERTER PRO 12V 230V
1000W/2000W DE ONDA PURA
235,00 € INVGC09



INVERTER 12V 230V
1500W/3000W DE ONDA PURA
290,00 € INV22



INVERTER 12V 230V
3000W/6000W DE ONDA PURA
470,00 € INV15



INVERTER 24V A 230V
1000W/2000W DE ONDA PURA
215,00 € INV18



INVERTER 24V 230V
1500W/3000W DE ONDA PURA
305,00 € INV19



INVERTER 24V 230V 2000W/4000W DE ONDA PURA
425,00 € INV20



**BATTERIE RICARICABILI 4X AA R6
2600MAH**

16,50 € GR01



**PILAS RECARGABLES 4X AAA
HR03 950MAH**

14,00 € GR03



CARICABATTERIA AA / AAA

19,95 € GRADGC01

ProMariner™



SERIE PRONAUTIC

ProNauticP utilizza la piattaforma di ricarica digitale ProMar di terza generazione, che combina tutta la tecnologia di controllo digitale e di conversione dell'energia basata su software con funzioni di gestione dell'energia globale. ProNauticP affronta la tendenza di incorporare e utilizzare più elettronica a 12 volt a bordo delle barche di oggi. Con dodici profili di carica a controllo digitale, ProNauticP carica, condiziona, mantiene e ricondiziona completamente le batterie, prolungandone la durata e massimizzando le prestazioni dell'alimentazione di backup.

- Prestazioni di caricamento digitale ProMar: 12 profili selezionabili
- Correzione del fattore di potenza: ingresso CA globale
- Tecnologia distribuita on-demand
- Modalità di ricondizionamento dello stato della batteria
- Modalità di risparmio energetico
- Indicatori LED per la modalità di servizio e guasto
- Controllo automatico della velocità della ventola
- Compensazione automatica della temperatura e sicurezza integrata



Riferimento	Modelo	Tensión	Salidas	Peso	PVP
<input type="checkbox"/> 63310	ProNautic 1210P	12 V	2 x 10 A	2,3 kg	289,20 €
<input type="checkbox"/> 63115	ProNautic 1215P	12 V	3 x 15 A	2,3 kg	375,60 €
<input type="checkbox"/> 63120	Pronautic 1220P	12 V	3 x 20 A	2,3 kg	402,30 €
<input type="checkbox"/> 63130	ProNautic 1230P	12 V	3 x 30 A	2,7 kg	482,30 €
<input type="checkbox"/> 63140	ProNautic 1240P	12 V	3 x 40 A	2,7 kg	550,00 €
<input type="checkbox"/> 63150	ProNautic 1250P	12 V	3 x 50 A	3,2 kg	608,00 €
<input type="checkbox"/> 63160	ProNautic 1260P	12 V	3 x 60 A	3,6 kg	664,00 €
<input type="checkbox"/> 63170	ProNautic 2420P	24 V	3 x 20 A	2,7 kg	550,00 €
<input type="checkbox"/> 63180	ProNautic 2430P	24 V	3 x 30 A	3,6 kg	664,00 €
<input type="checkbox"/> 63151	ProNautic 12100P (DOPPIO)	12 V	1 x 100 A	3,6 kg	1.575,00 €



63100

Telecomando Pronautic
opzionale per display e
controllo digitale

112,10 €



63100

Sensore di temperatura

112,10 €

SERIE PROSPORT HD

Il ProSportHD è dotato di un leggero dissipatore di calore a tre superfici. Ciò offre una ricarica significativamente più rapida grazie a un raffreddamento ottimale, fornendo al contempo una corrente di carica reale costante. La ricarica completamente automatica in più fasi, migliora le prestazioni della batteria e prolunga la durata della batteria.

- Tecnologia digitale ProMariner Tecnologia distribuita su richiesta Design
- del dissipatore di calore a tre superfici per impieghi gravosi Display a LED
- ingrandito con indicatore dello stato di carica Design leggero Modalità di
- risparmio energetico automatico Ricarica ad alte prestazioni digitali a 5
- stadi completamente automatica Qualità e sicurezza integrate Facilità di
- installazione e funzionamento
-
-
-



Riferimento	Modello	Tensión	Salidas	Tipo di batteria	PVP
44023	ProSport HD 6 Globale	12 V	1 x 6 A	Gel, AGM, LiFeP04, Celda húmeda	217,60 €
44026	ProSport HD 12 Globale	12/24 V	2 x 12 A	Gel, AGM, LiFeP04, Celda húmeda	274,80 €
44028	ProSport HD 20 Globale	12/24 V	2 x 20 A	Gel, AGM, LiFeP04, Celda húmeda	372,30 €
44029	ProSport HD 20+ Triplo Globale	12/24/36 V	3 x 20 A	Gel, AGM, LiFeP04, Celda húmeda	395,20 €

SERIE PROSAFE FS



22034 [↗](#)

Sezionatore galvanico per batterie FS30, 30 A. Valori nominali: 120/240V AC/ 41 A / 50 o 60 Hz. Peso: 1,35 kg

358,60 €



22074 [↗](#)

Isolatore galvanico per batterie FS60, 60 A. Valori nominali: 120/240V AC/ 82 A/50 su 60 Hz. Peso: 1,67 kg

477,80 €



SAILOR®
COBHAM



VHF 6210 SIN DSC



Nessun GMDSS. 12V. Numero di omologazione: 50.0104. Con approvazione R&TTE (CE). Funzione megafono con risposta integrata, replay Rx, scansione, orologio doppio e di prova. Impermeabile IPx8 e IPx6. Altoparlante da 8 W di alta qualità. Include: ricetrasmittitore, microfono palmare 6202, cavo di alimentazione, supporto per montaggio su tavolo e ad incasso, coperchio protettivo e manuale in inglese e spagnolo.

Codice 406210A **1.175,00 €**



Numero 406202A **175,00 €**
Microfono di dimensioni ridotte (tipo a pugno) marca SAILOR mod. 6202.



406201A **175,00 €**
Microfono tradizionale SAILOR mod. 6201. Include supporto.



406200-958 **120,00 €**
Cavo di programmazione per l'accesso a MMSI (prima introduzione tramite menu).



406209A **150,00€**
Scatola di derivazione SAILOR mod. 6209 per connessione GPS, AIS, ecc. (NMEA).



80119410 **475,00€**
Alimentatore SAILOR Mod. 80119410
MARCA 24V/6A/230V



406090A-00500 **245,00 €**
Convertitore SAILOR Mod. 406090A-00500
24V/24V - 7A.



VHF 6248 SIN DSC



Nessun GMDSS. 12V. Omologazione n. 50.0107. Con approvazione R&Tte (CE). Funzione di riproduzione Rx, scansione, doppio orologio e di prova. Impermeabile IPx8 e IPx6. Altoparlante da 6 W di alta qualità. Include: ricetrasmittitore, microfono palmare 6201, supporto per montaggio da tavolo e da incasso, cavo di alimentazione, convertitore 24-12V 6090 e manuale in inglese e spagnolo.

406248A **1.650,00 €**

VHF DSC CLASSE A. 7222

Adatto per installazioni GMDSS. Numero di omologazione: 51.0029 TFT touch screen 5.5" , Hi/Lo (25/1W); Dual/Tri-watch e scansione, NMEA 0183, fino a 100 canali privati programmabili, possibilità di connessione di altoparlanti esterni da 6 W. Conforme alle più recenti normative ITU.



407222A-00500 3075,00 €

Standard: Include: centralina VHF 7224, ricetrasmittitore 7226 con cavo di alimentazione (2,5m), Microfono tradizionale mod. 6201 con stativo. Accessori di montaggio non inclusi.

407222A-00500-C 3.300,00 €

Completo: Include: Standard plus, kit di montaggio (da tavolo o da incasso), cavo AUX 406208-941 e 5 metri di cavo di rete CAT6 schermato.

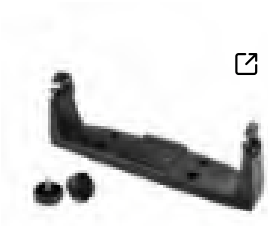

407224A-930 75,00 €
Kit staffa per montaggio a U.



407224A-950 75,00 €
Staffa di montaggio incassata.



406209-941 50,00 €
Cavo per l'inserimento dei dati NMEA (necessario per l'inserimento dei dati GPS).



Codice 406209A 150,00 €
Scatola di derivazione SAILOR 6209. Necessario per il collegamento di accessori GPS, AIS, altoparlante esterno, ricevitori aggiuntivi, VDR, ecc.



406207A 175,00 €
Scatola di giunzione per microfono PTT da collo e tamper



406204A 685,00€
Centralina da esterno mod. 6204 per VHF MARINAIO 6210, 6222 e 7222. Impermeabile IPX8.



406208A 175,00 €
Scatola di derivazione SAILOR 6208. Necessario per collegare più di una centrale 6204 al VHF 7222 (massimo 4 pz.)



Numero 406202A 175,00 €
Telefoni impermeabili e altoparlante esterno per VHF SAILOR 6222 e 7222 di dimensioni ridotte (tipo grip) mod. 6202



406203A 275,00€
Pulsantiera SAILOR mod. 6203 Impermeabile. Protezione IPX6.



Codice 406270A 155,00 €
MARINAIO Altoparlante mod. 6270. 8Ohm. 100X100mm. Colore nero.

**Numero 403520B 925,00 €**

UVHF portatile GMDSS completo, modello SP3520. Numero di omologazione: 53.0023 Include: ricetrasmittitore, cinturino, clip da cintura, batteria al litio GMDSS, batteria agli ioni di litio per uso quotidiano, caricabatterie 220, adattatore, connettore CC e manuale utente in inglese e spagnolo.

**403520A 785,00€**

VHF portatile GMDSS marca SAILOR modello SP3520. Numero di omologazione: 53.0023 Include solo ricetrasmittitore con antenna e batteria al litio.

**403530A 1055,00 €**

VHF portatile ATEX modello SP3530 (a sicurezza intrinseca). Approvazione: 52.0104 Conforme alla classificazione II G Ex ib IIC T4EE e alla direttiva ATEX 94/9/CE. Canali internazionali, Stati Uniti + altri 100. Protezione dagli agenti atmosferici IP67. Include: ricetrasmittitore portatile, antenna, clip da cintura, batteria ricaricabile agli ioni di litio da 1800 mAh, caricabatterie singolo 403536A, adattatore, connettore CC e manuale utente in inglese.

**403540A 1.685,00 €**

VHF portatile ATEX GMDSS modello SP3540 (a sicurezza intrinseca conforme contemporaneamente ai requisiti GMDSS). Numero di omologazione: 53.0025 Conforme alla classificazione II G Ex ib IIC T4EE e alla direttiva 94/9/CE ATEX. GMDSS + 100 canali aggiuntivi. Protezione dagli agenti atmosferici IP67. Include: ricetrasmittitore portatile, antenna, clip da cintura, batteria agli ioni di litio per uso GMDSS e batteria ricaricabile agli ioni di litio da 1800 mAh, adattatore, connettore CC caricabatterie singolo 403536A. Manuale utente in inglese.



Numero 403560A

Modello UHF portatile ATEX SP3560 (a sicurezza intrinseca) Conforme alla classificazione II, G, EX, IB, IIC, T4EE e alla direttiva ATEX 94/9/CE. 16 marittimi + 100 aggiuntivi. Protezione dagli agenti atmosferici IP67. Include: ricetrasmittitore portatile, antenna, clip da cintura, batteria ricaricabile agli ioni di litio da 1800 mAh, caricabatterie singolo 403536A, adattatore, connettore CC e manuale utente in inglese.

1055,00 €



Codice 403965C

Modello UHF portatile SP3965 (a sicurezza intrinseca) Conforme a SOLAS Capitolo II 2, Regolamento 10.10.4. Conforme alla classificazione II 2G Ex ib IIB T4. 16 canali marini + 85 aggiuntivi. Protezione dagli agenti atmosferici IP67. Include: ricetrasmittitore portatile, antenna, clip da cintura, batteria ricaricabile agli ioni di litio da 1800 mAh, caricabatterie semplice, adattatore, connettore CC e manuale utente in inglese.

1345,00 €



Codice 406310B-00500

BLU MF/HF 6310 GMDSS DSC classe A da 150W. 24V. Numero di omologazione: 44.0042 Incorpora un ricevitore DSC a 1 canale. Funzione "replay" a 240 secondi. Omologazione MED (Wheelmark).

9.950,00 €



Codice 406320B-00500

BLU MF/HF 6320 GMDSS DSC classe A de 250W. 24V. N° Omologo: 44.0043 Incorpora il ricevitore DSC de 1 canale. Aprobación MED (Wheelmark).

12.250,00 €



Codice 406350B-00500

BLU MF/HF 6350 GMDSS DSC Classe A 500W. 24V. Numero di omologazione: 44.0044 Possibilità di estendere il ricevitore DSC a 6 canali e opzione radio telex. Omologazione MED (Wheelmark).

CONSULTARE



Codice 406209A 150,00 €

SAILOR mod. scatola di derivazione. 6209. Necessario per il collegamento di accessori GPS, altoparlante esterno, ricevitori aggiuntivi, VDR, ecc.



406080A 825,00 €

Alimentatore MARINAIO mod. 6080 CA-CC 300W.



406080A-001 155,00€

Staffa di montaggio su paratia della sorgente mod. 6080 (in torre)



406081A 1.700,00 €

SAILOR alimentatore/caricabatterie mod. 6081 include il fissaggio di montaggio.



406197A-00500 450,00 €

MARINAIO 6197 EDS-205Moxa Interruttore a 5 porte.



SISTEMA AIS CLASSE A MODELLO 6280 CON ANTENNA GPS E SCATOLA DI DERIVAZIONE - SENZA ANTENNA VHF. 24V. APPROVAZIONE N.: 56.0040

AIS con touch screen a colori da 7" classe A per navi da >300GRB e pescherecci battenti bandiera europea secondo le più recenti normative IMO. Include: touch screen a colori 6004 da 7", antenna GPS 6285, transponder 6282, scatola di giunzione 6283 e manuale utente in inglese. Non include l'antenna VHF o il cavo dell'antenna.

406280A-00500 4.050,00 €



AIS SART SAILOR MODELLO 5052. OMOLOGO N.: 58.0016

Rilevamento della posizione più accurato, maggiore portata del segnale e maggiore durata della batteria. Impermeabile fino a 10 m. Include: unità SAILOR 5052 AIS SART, estensione, scatola di immagazzinaggio.

405052A-00500 890,00 €

**RICEVITORE NAVTEX SAILOR 6391 (NON INCLUDE ANTENNA ATTIVA). SENZA CARTA. OMOLOGAZIONE DEL MARCHIO DI MARCIA - IMO/SOLAS. 12-24V. NUMERO DI OMOLOGAZIONE: 25.0030**

Ricevitore NAVTEX conforme alle più recenti specifiche IMO. Riceve a 518 KHz, 490 kHz e 4.209,5 kHz. Include: unità di presentazione 6004 con touch screen a colori da 7", ricevitore 6390 NAVTEX, staffa di montaggio e manuale utente in inglese. Non include l'antenna attiva.

406391A-00500 3.100,00 €**ANTENNA A SCANSIONE ATTIVA
NAVTEX A 3 BANDE (EX-NAVTEX3)** **16201-432 300,00 €**in **INMARSAT MINI-C GMDSS MARCA SAILOR MODELLO 6110 SENZA STAMPANTE E SENZA CAVO ANTENNA.**

Antenna con ricetrasmittitore integrato SAILOR modello 3027. Include terminale di messaggistica GPS Touch con supporto SAILOR modello 6018. Incorpora il pulsante "Distress" SAILOR modello 6001 Microconnettori Microconnettori Manuale utente

406110A-00521 6.400,00 €**INMARSAT MINI-C GMDSS MARCA SAILOR MODELLO 6110 CON STAMPANTE E CAVO ANTENNA**

Antenna con ricetrasmittitore integrato SAILOR modello 3027. Include terminale di messaggistica GPS Touch con supporto SAILOR modello 6018. Incorpora il pulsante "Distress" Dimensioni ridotte Tastiera SAILOR modello 6001 Microconnettori Manuale utente Cavo NMEA2K da 30 m Stampante parallela marca SAILOR modello H1252BTT-3608A con portarotolo e rotolo di carta. Colore: Nero/Grigio

**406110A-00521 8.355,00 €
PACCHETTO****SISTEMA DI COMUNICAZIONE SAILOR 4300 L-BAND 12-24V, PER LA CONNETTIVITÀ CON I SATELLITI IRIDIUM. NUMERO DI OMOLOGAZIONE: 66.0042**

Antenna (ADU) - Ricetrasmittitore (BDU) - CD-ROM con e-manual - Guida rapida

404330A-00500 8.450,00 €**LRIT MODELLO 6130 MINI-C LRIT. 12-24V. SENZA CAVO ANTENNA. NUMERO DI OMOLOGAZIONE: 80.0002 E 88.0017 (PER NON SOLO)**

Conforme alle MSC 202(81), 210(81) e 211(81) dell'IMO. Obbligatorio sulle navi IMO >300TRB dal 31.12.2008 o successive ispezioni radio. Invia informazioni su posizione, data e identità dell'imbarcazione ogni 6 ore Include: ricetrasmittitore con GPS e antenna integrati, kit di montaggio dell'antenna e manuale di istruzioni in spagnolo

406130A-00521 1.475,00 €



☑ **MODELLO A BANDA LARGA PER FLOTTEO FB150. 12-24V. N° OMOLOGO: 73.0006**

Include: antenna ADU 403050C, ricetrasmittitore BDU 403739A senza cornetta, cavo antenna RG223 TNC-TNC da 10 metri, cavo di alimentazione BGAN-X BDU, CD con manuale d'uso e installazione in inglese e spagnolo. Dimensioni dell'antenna: Ø27,5cms. X 29cms., peso di 3,9Kg. Non include il supporto per il montaggio dell'albero.

403744A-00571 7.525,00 €



☑ **MODELLO FLEETBROADBAND FB250. 12-24V. N° OMOLOGO: 73.0002**

Include: unità antenna ADU 403050A, unità ricetrasmittitore BDU 403738A, kit di accessori 673738A, manuale utente in inglese e spagnolo. Dimensioni dell'antenna: Ø30cms., peso di 4Kg. Copertura globale. Non include il supporto

403742A-00571 8.375,00 €



☑ **MODELLO A BANDA LARGA PER FLOTTE FB500. 12-24V. N° OMOLOGO: 73.0001**

Include: unità antenna ADU 403052C, unità ricetrasmittitore BDU 403738A, kit di accessori 673738A; Manuale utente in inglese e spagnolo. Dimensioni dell'antenna: 60cms. X Ø63cms., peso: n/a. Copertura globale. Non include il supporto per il montaggio dell'albero.

Numero 15.500,00 €
403740A-00571



☑ **TELEFONO INMARSAT MODELO FLEET ONE SIN IP. 12-24V. N° OMOLOGO.: 66.0033**

Include: unità antenna ADE 403050C00581, ricetrasmittitore BDU 403739A-00581, cavo antenna 37-107338 10 metri, CD con manuale d'uso e installazione in inglese e spagnolo. Dimensioni dell'antenna: Ø27,5cms. X 29cms., peso di 3,9Kg. Non include il supporto per il montaggio dell'albero.

403744A-00591 4.275,00€



406080A 825,00 €

Alimentatore
MARINAIO mod. 6080
CA-CC 300W



403742A-920 330,00 €

Kit di montaggio su palo per
FB150 e
FB250



403670A-00500 1.155,00 €

Cornetta cablata aggiuntiva
FB500 per FB150, FB250 e





JOTRON 60AIS EPIRB CON STAFFA MANUALE

Radiofaro satellitare manuale che incorpora un ricevitore GPS a 12 canali e una luce stroboscopica. Nuovo design di proporzioni ridotte. Trasmette a 406 e 121,5 Mhz. Tempo e area di ricerca ridotti al minimo grazie al segnale GPS. Include: radiofaro Tron 60GPS, batteria al litio 86225 durata 4 anni "non harzarous", supporto manuale e manuale d'uso in inglese e spagnolo.

☑ 103180 775,00 €



JOTRON 60AIS EPIRB CON GALLEGGIANTE LIBERO

Radiofaro satellitare a innesco automatico che incorpora un ricevitore GPS a 12 canali e una luce stroboscopica. Nuovo design di proporzioni ridotte. Trasmette a 406 e 121,5 Mhz. Tempo e area di ricerca ridotti al minimo grazie al segnale GPS. Include: radiofaro GPS Tron 60 AIS, batteria al litio 86225 della durata di 4 anni "non harzarous", supporto per sgancio automatico FB-6 chiuso e manuale d'uso in inglese e spagnolo.

☑ Codice 103170 900,00 €



TRANSPONDER RADAR TRON SART20 - 9GHZ

Soddisfa i requisiti IMO e GMDSS. Approvazione del marchio di ruota. Include supporto. Numero di omologazione: 87.0019. Include: unità Tron SART20 completa con supporto per paratia e anello di serraggio, batteria al litio 82615 "non pericolosa" di 5 anni e manuale utente in inglese e spagnolo.

☑ 83010 715,00 €



TRASPONDEDOR AIS SART GMDSS.

Approvazione del marchio di ruota. Include supporto. Numero di omologazione: 58.0003. Vengono rilevati dai ricevitori AIS di Classe A e B. Include: Unità AIS SART completa con supporto per paratia e anello di serraggio, batteria al litio 82615 "non pericolosa" di 5 anni e manuale utente in inglese e spagnolo.

☑ 85037 620,00 €



VHF PORTATILE GMDSS GALLEGGIANTE TRON TR30

Numero di omologazione: 53.0031. Conforme al RD 1185/2006 sulle radiocomunicazioni. Canali standard GMDSS e canali duplex full marine programmabili.

🔗 87950 **765,00 €**



RADIO PORTATILE DI EMERGENZA VHF TRON TR30 AIR AM

Numero di omologazione: 48.0001. Conforme alla norma SOLAS 74 reg. IV/7 MSC 80 (70). Include: Radio ricetrasmittitore VHF di emergenza Tron TR30 AIR AM con batteria di emergenza (arancione), batteria di prova non ricaricabile (nera), supporto RH-30, antenna, cinturino a clip e manuale utente.

🔗 101700 **1.825,00 €**



80059 **125,00 €**

Batteria di lavoro ricaricabile NiMh per VHF TR20



80060 **205,00 €**
Batteria di emergenza Li per VHF TR20



101036 (87087) **110,00 €**
Batteria di lavoro ricaricabile LiPo da 1550 mAh per VHF TR30



101035 (87086) **180,00 €**
TR30 VHF Batteria di Emergenza



Codice: 82615 **205,00 €**
Batteria per TRON SART20 (83010) AIS SART (85037)



86225 **210,00 €**
Batteria per EPIRB TRON 60S/60GPS



Codice: 86218 **125,00 €**
Sgancio idrostatico per modelli TRON EPIRB



AIS CLASSE A TRON UAIS TR-8000

AIS con touch screen da 7" classe A per navi > 300 tsl. Con antenna GPS - senza antenna VHF. 24V. Numero di omologazione: 56.0032. Include: touch screen a colori da 7", scatola del processore, kit di montaggio a incasso, supporto da tavolo, kit spina pilota, manuale utente in inglese. Non include l'antenna VHF o il cavo dell'antenna.

🔗 103660 **2.460,00 €**



LARS Thrane communication systems



☑ **51-100142 € 890,00** **Unità di riferimento per la navigazione NRU LT-1000** Numero di omologazione: **98.1039** Incorpora 12 sensori di precisione. Emette: direzione reale, rollio, beccheggio, posizione, velocità al suolo, direzione al suolo, pressione atmosferica e temperatura in tempo reale con elevata precisione e risoluzione. Include: LT-1000 NRU (incl. supporto per palo), cavo multiplo a 8 pin da 10 m, connettore a vite Micro-C NMEA2000, chiave di memoria USB, manuale utente e di installazione e scheda di prova del prodotto.



☑ **51-100294 775,00 €**
Bussola ad alta precisione LT-500 AHRSS e sensore di stabilità. Incorpora 11 sensori di precisione. Emette: Direzione reale, bolina, imbardata, pressione atmosferica e temperatura in tempo reale. Include: LT-500 AHRSS, cavo multiplo a taglio singolo a 8 pin da 10 m, vite NMEA2000 Micro-C, chiave di memoria USB, manuale utente e test del prodotto di installazione.

connettore
e file di



☑ **51-100304 325,00 €**
LT-300 Sistema di navigazione globale ad alta precisione GNSS. Emette dati di navigazione (fino a 10 Hz): data e ora UTC, posizione, direzione sul fondo, velocità sul fondo, informazioni satellitari GNSS e variazione magnetica. Comprende: **91-100173** LT-300 GNSS (incl. supporto per **cavo** albero e per tetto), cavo da 10 m. multi 8 perni di taglio Connettore a vite Micro-C unico nel suo genere, NMEA2000 chiavetta Compatibile: LT-1000 NRU, chiavetta USB, manuale utente e installazione e scheda di prova del prodotto LT-500 AHRSS e LT-300 GNS.



175,00 €

30 metri. **multi 8**

Perni a taglio singolo.



SISTEMA DI COMUNICAZIONE LT-3100, BASATO SU RETE SATELLITARE IRIDIUM. N° OMOLOGO: 66.0039

Consente chiamate vocali, SMS, consumo di dati, localizzazione dell'imbarcazione e altri servizi Iridium a tariffe molto competitive. 2,4 Kbit/s e 10 Kbit/s di dati compressi. Tasti programmabili. Ricevitore GNSS/GPS integrato ad alte prestazioni. Microfono con cancellazione del rumore. Interfaccia Bluetooth. Schermo da 4,3". Firewall. Webserver per la configurazione e la manutenzione. Consente la connettività dei punti di accesso WIFI su LAN. Consente la connettività con gli smartphone.

☑ **90-101142 3.995,00 €**



SISTEMA DI COMUNICAZIONE LT-4100 IRIDIUM CERTUS 100, BASATO SULLA RETE SATELLITARE IRIDIUM CERTUS. NUMERO DI OMOLOGAZIONE: IN ATTESA.

Consente chiamate vocali, SMS, consumo di dati, localizzazione dell'imbarcazione e altri servizi Iridium a tariffe molto competitive. Ricevitore GNSS/GPS ad alte prestazioni. Interfaccia Bluetooth. Schermo da 4,3". Firewall. Webserver per la configurazione e la manutenzione. Consente la connettività dei punti di accesso WIFI su LAN. Consente la connettività con gli smartphone.

☑ **90-102608 4.450,00 €**



SISTEMA DI COMUNICAZIONI SATELLITARI GMDSS LT-3100S. OMOLOGAZIONE N. : 83.0012

Consente chiamate vocali, SMS, pulsante di soccorso diretto con il servizio di emergenza, consumo di dati, localizzazione della nave e altri servizi Iridium a tariffe molto competitive. 2,4 Kbit/s programmabile. Ricevitore GNSS/GPS integrato ad alte prestazioni. Microfono con cancellazione del rumore. Interfaccia Bluetooth.

y 10 Kbit/s di dati compressi. Chiavi

Schermo da 4,3". Firewall. Webserver per Configurazione e manutenzione. Consente la connettività del punto di accesso WIFI a LAN. Consente la connettività dello smartphone.

☑ **90-102071 6.150,00 €**



**INTUITIVO.
IN OGNI
MODO.**



01347  650,00 €

E500

Strumento intelligente multifunzionale da 5" 1200 NITS con sensore GPS integrato e connettività WiFi NMEA2000. Antenna SmartGPS opzionale.



01584  770,00 €

E700

Strumento intelligente multifunzionale da 7" 1400 NITS con sensore GPS integrato e connettività NMEA2000 WiFi. Antenna SmartGPS opzionale.



01803  990,00 €

E900

Strumento intelligente multifunzionale da 9" 1000 NITS con sensore GPS integrato e connettività WiFi NMEA2000. Antenna SmartGPS opzionale.



01843  130,00 €

Ruota jogwheel

Consente di cambiare le schermate e configurare qualsiasi parametro dello strumento



01665  230,00 €

EMU intelligente

Unità di monitoraggio del motore



01827  230,00 €

Shunt intelligente-N2K-500A

Sistema di monitoraggio della batteria con supporto N2K, configurabile tramite WiFi



01833  130,00 €

GPS N2K

GPS Antenna NMEA2000



01777  31,97 €

Motore Honda per NMEA 2000

Connettore NMEA2000 per motore fuoribordo Honda compatibile con NMEA2000 standard. Compatibile con Honda BF40 (incluso) e versioni successive



01751  31,97 €

Motore Yamaha per NMEA 2000

Connettore NMEA2000 motore fuoribordo Yamaha compatibile con NMEA2000 standard

ACCESSORISTICA



OSMOSEA

Dissalatori • Trattamento acque

NEW12S



Impianto di desalinizzazione a recupero energetico, dotato di intensificatore di pressione Osmosea. Semplice, essenziale ed economico, con centralina micro PLC per un controllo più preciso.

Alimentazione diretta a batteria, facile installazione, dimensioni compatte e assenza di elettronica.

ACCESSORI INCLUSI

- Intensificatore di pressione Osmosea
- Pompa di alimentazione in acciaio inox (mod. Pompa a membrana New12 ES25)
- Pre-filtro
- Post-filtro
- Sistema di lavaggio
- Filtro a carbone per il lavaggio
- Pannello di controllo remoto
- Unità di controllo dell'impianto di desalinizzazione
- Valvola di non ritorno

OPZIONALE

- Kit di installazione (tubi, raccordi, fascette)
- Kit di manutenzione (n. 1 set di filtri di ricambio + prodotti chimici per l'inverno)

NEW12 S 25 litri/ora; 600 litri/giorno

Ref.	Modello	Voltaggio	Consumo	Membrane	Peso	PVP
A0000000061	Mod. NUOVO12 S25	12 VCC	10 A ; 120 W	n. 2,5"x21"	24 kg	5.200,00 €
A-0000002345	Mod. NUOVO12 S25	24 VCC	5 A ; 120 watt	n. 2,5"x21"	24 kg	5.200,00 €

NEW12 S 30 litri/ora; 720 litri/giorno

Ref.	Modello	Voltaje	Consumo	Membrane	Peso	PVP
A-0000003613	Mod. NUOVO12 S30	12 VCC	15 A ; 180 W	n. 2,5"x21"	30 kg	5.495,00 €
A-0000003673	Mod. NUOVO12 S30	24 VCC	7,5 A ; 180 W	n. 2,5"x21"	30 kg	5.495,00 €

Il più venduto

NEW12 S 50 litri/ora; 1200 litri/giorno

Ref.	Modelo	Voltaje	Consumo	Membrane	Peso	PVP
A-0000002234	Mod. NUOVO12 S50	12 VCC	15 A ; 180 W	n.2 2,5"x21"	34 kg	6.520,00€
A-0000002346	Mod. NUOVO12 S50	24 VCC	7,5 A ; 180 W	n.2 2,5"x21"	34 kg	6.520,00€

NEW12 S 65 litri/ora; 1560 litri/giorno

Ref.	Modelo	Voltaje	Consumo	Membrane	Peso	PVP
A-0000002259 Il più venduto	Mod. NUOVO12 S65	12 VCC	23 A ; 300 W	n.1 2.5"x 40"	36 kg	7.670,00 €
A-0000002347	Mod. NUOVO12 S65	24 VCC	11,5 A ; 300 W	n.1 2.5"x 40"	36 kg	7.670,00 €
A0000000740	Mod. NUOVO12 S65 C	12 VCC	23 A ; 300 W	n.3 2,5" x 21"	37 kg	8.455,00 €
A0000000741	Mod. NUOVO12 S65 C	24 VCC	11,5 A ; 300 W	n.3 2,5" x 21"	37 kg	8.455,00 €

NEW12 S 80 litri/ora; 1920 litri/giorno

Ref.	Modelo	Voltaje	Consumo	Membrane	Peso	PVP
A-0000002349	Mod. NUOVO12 S80	12 VCC	28 A ; 340 W	n.2 2,5"x 40"	44 kg	9.000,00 €
A-0000002350	Mod. NUOVO12 S80	24 VCC	14 A ; 340 W	n.2 2,5"x 40"	44 kg	9.000,00 €
A-0000002343	Mod. NUOVO12 S80	230 VCA-50 Hz	3 A ; 340 W	n.2 2,5"x 40"	44 kg	9.000,00 €

NEW12 S 100 litri/ora; 2400 litri/giorno

Ref.	Modelo	Membrane di consumo di tensione		Peso	PVP
A-0000002351	Mod. NUOVO12 S100	12 VCC	28 A ; 340 W n.1 4" x 40" 5	50 kg	9.900,00 €
A-0000002352	Mod. NUOVO12 S100	24 VCC	14 A ; 340 W n. 4" x 40" 5	50 kg	9.900,00 €
A0000000052	Mod. NUOVO12 S100	230 VCA-50 Hz	3 A ; 340 W n. 4" x 40" 5	50 kg	9.900,00 €
A0000000738	Mod. NUOVO12 S100 C	12 VCC	35 A; 420 W n. 4" x 21"	50 kg	11.295,00 €
A0000000739	Mod. NUOVO12 S100 C	24 VCC	17,5 A; 420 W n. 4" x 21"	50 kg	11.295,00 €
A0000000742	Mod. NUOVO12 S100 C	230 VCA-50 Hz	3 A; 420 W n. 4" x 21"	50 kg	11.295,00 €

NEW12 S 50 litri/ora; 1200 litri/giorno

Ref.	Modelo	Membrane di consumo di tensione		Peso	PVP
A-0000002876	Mod. NUOVO12 S150	24VCC	24 A ; 600 W n.1 4" x 40"	50 kg	12.260,00 €
A-0000002875	Mod. NUOVO12 S150	230 VCA-50 Hz	6 A ; 600 W n. 4" x 40"	50 kg	12.260,00 €

new12



Impianto automatico di desalinizzazione a recupero energetico, dotato di intensificatore di pressione Osmosea. Compatto e facile da installare grazie al suo pattino monoblocco. Funzionamento One Touch con touch screen a colori, gli impianti di desalinizzazione della linea New12 sono in grado di gestire ed eseguire funzioni senza la necessità di un operatore. Alimentazione diretta dalle batterie. Compatibile con il display multifunzione NMEA 2000.

ACCESSORI INCLUSI

- Intensificatore di pressione Osmosea ®
- Gruppo pompa di alimentazione con motore brushless (mod. New12 25 Escluso) e pompa acciaio inossidabile
- Pre-filtro
- Post-filtro
- Sistema di lavaggio
- Filtro a carbone per il lavaggio
- Pannello di controllo remoto
- Unità di controllo digitale
- Motore brushless
- Valvola di non ritorno

OPZIONALE

- Kit di installazione (tubi, raccordi, fascette)
- Kit di manutenzione (n. 1 set di filtri di ricambio + prodotti chimici per l'inverno)

NEW12 25 litri/ora; 600 litri/giorno

Ref.	Modello	Voltaggio	Consumo	Membrane	Peso	PVP
A-0000002240	Coraggio. NUOVO	12 25 12 VCC	10 A ; 120 W	n. 2,5"x21"	40 kg	8.095,00 €
A-0000002368	Coraggio. NUOVO	12 24 VCC	5 A ; 120 watt	n. 2,5"x21"	40 kg	8.095,00 €

NEW12 30 litri/ora; 720 litri/giorno

Ref.	Modello	Voltaje	Consumo	Membrane	Peso	PVP
A-0000003612	Coraggio. NUOVO	12 30 12 VCC	15 A ; 180 W	n. 2,5"x21"	44 kg	8.395,00 €
A-0000003687	Coraggio. NUOVO	12 24 VCC	7,5 A ; 180 W	n. 2,5"x21"	44 kg	8.395,00 €

NEW12 50 litri/ora; 1200 litri/giorno

Ref.	Modelo	Voltaje	Consumo	Membrane	Peso	PVP
A-0000002260	Mod. NUOVO12 50	12 VCC	15 A ; 180 W	n.2 2,5"x21"	45 kg	8.995,00 €
A-0000002369	Mod. NUOVO12 50	24 VCC	7,5 A ; 180 W	n.2 2,5"x21"	45 kg	8.995,00 €

NEW12 65 litri/ora; 1560 litri/giorno

Ref.	Modelo	Voltaje	Consumo	Membrane	Peso	PVP
A-0000002242 Il più venduto	Mod. NUOVO12 65	12 VCC	23 A ; 300 W	n.3 2,5" x 21"	51 kg	10.085,00 €
A-0000002373	Mod. NUOVO12 65	24 VCC	11,5 A ; 300 W	n.3 2,5" x 21"	51 kg	10.085,00 €

NEW12 100 litri/ora; 2400 litri/giorno

Ref.	Modelo	Voltaje	Consumo	Membrane	Peso	PVP
A-0000002241	Mod. NUOVO12 100	12 VCC	35 A; 420 W n	n.2 4" x 21"	58 kg	12.305,00 €
A-0000002376	Mod. NUOVO12 100	24 VCC	17,5 A; 420 W	n.2 4" x 21"	58 kg	12.305,00 €
A-0000002381	Mod. NUOVO12 100	230 VCA-50 Hz	3 A; 420 W	n.2 4" x 21"	58 kg	12.305,00 €

NEW12 150 litri/ora; 3600 litri/giorno

Ref.	Modelo	Voltaje	Consumo	Membrane	Peso	PVP
A-0000002377	Mod. NUOVO12 150	24 VCC	25 A ; 600 W	n. 4" x 40"	60 kg	13.950,00 €
A-0000002382	Mod. NUOVO12 150	230 VCA-50 Hz	3 A ; 600 W	n. 4" x 40"	60 kg	13.950,00 €
A-0000003624	Mod. NUOVO12 150C	24 VCC	25 A ; 600 W	n. 4" x 21"	65 kg	14.490,00 €
A-0000003625	Mod. NUOVO12 150C	230 VCA-50 Hz	3 A ; 600 W	n. 4" x 21"	65 kg	14.490,00 €



Impianto di desalinizzazione semplice e affidabile. Disponibile in un unico pezzo o in versione modulare con struttura in acciaio inox AISI 316 per una facile installazione e la massima affidabilità nel tempo.

ACCESSORI INCLUSI

- Pompa di alimentazione in acciaio inox
- Pre-filtro
- Post-filtro (Non incluso nella versione CLASSIC E)
- Sistema di lavaggio
- Centralina Elettronica

OPZIONALE OPZIONALE

- Kit di installazione (tubi, raccordi, fascette)
- Kit di manutenzione (n. 1 set di filtri di ricambio + prodotti chimici per l'inverno)

CLASSIC 100 litri/ora; 2400 litri/giorno

Ref.	Modelo	Voltaje	Consumo	Membrane	Peso	PVP
A-0000002889	Coraggio. CLASSICO 70 E	110 VCA-50 Hz	1400 W	n. 2,5"x21"	46 kg	8.455,00 €
A-0000002328	Coraggio. CLASSICO 70 E	230 VCA-50 Hz	1400 W	n. 2,5"x21"	46 kg	8.455,00 €
A-0000002890	Coraggio. CLASSICO 70	110 VCA-50 Hz	1400 W	n. 2,5"x21"	46 kg	9.120,00 €
A-0000002329	Coraggio. CLASSICO 70	230 VCA-50 Hz	1400 W	n. 2,5"x21"	46 kg	9.120,00 €

CLASSIC 150 litri/ora; 3600 litri/giorno

Ref.	Modelo	Voltaje	Consumo	Membrane	Peso	PVP
A-0000002893	Coraggio. CLASSICO 100 E	110 VCA-50 Hz	1800 W	n. 2,5"x21"	57 kg	9.660,00 €
A-0000002326	Coraggio. CLASSICO 100 E	230 VCA-50 Hz	1800 W	n. 2,5"x21"	57 kg	9.660,00 €
A-0000002894	Coraggio. CLASSICO 100	110 VCA-50 Hz	1800 W	n. 2,5"x21"	57 kg	10.000,00 €
A-0000002195	Coraggio. CLASSICO 100	230 VCA-50 Hz	1800 W	n. 2,5"x21"	57 kg	10.000,00 €

CLASSIC 200 litri/ora; 4800 litri/giorno

Ref.	Modelo	Voltaje	Consumo	Membrane	Peso	PVP
A-0000002895	Coraggio. CLASSICO 160 E	110 VCA-50 Hz	2100 W	n.2 2,5"x 40"	75 kg	11.295,00 €
A-0000002323	Coraggio. CLASSICO 160 E	230 VCA-50 Hz	2100 W	n.2 2,5"x 40"	75 kg	11.295,00 €
A-0000002896	Coraggio. CLASSICO 160	110 VCA-50 Hz	2100 W	n.2 2,5"x 40"	75 kg	11.590,00 €
A-0000002327	Coraggio. CLASSICO 160	230 VCA-50 Hz	2100 W	n.2 2,5"x 40"	75 kg	11.590,00 €
A-0000002982	Coraggio. CLASSICO 160	400 VCA-50 Hz	2100 W	n.2 2,5"x 40"	75 kg	11.590,00 €

CLASSIC 250 litri/ora; 5280 litri/giorno

Ref.	Modelo	Voltaje	Consumo	Membrane	Peso	PVP
A-0000002897	Coraggio. CLASSICO 250 E	110 VCA-50 H	2500 W	n.1 4" x 40"	83 kg	13.835,00 €
A-0000002321	Coraggio. CLASSICO 250 E	230 VCA-50 Hz	2500 W	n.1 4" x 40"	83 kg	13.835,00 €
A-0000002384	Coraggio. CLASSICO 250 E	380 VCA-50 Hz	2500 W	n.1 4" x 40"	83 kg	13.835,00 €
A-0000002898	Coraggio. CLASSICO 250	110 VCA-50 H	2500 W	n.1 4" x 40"	83 kg	14.135,00 €
A-0000002196	Coraggio. CLASSICO 250	230 VCA-50 Hz	2500 W	n.1 4" x 40"	83 kg	14.135,00 €
A-0000002385	Coraggio. CLASSICO 250	380 VCA-50 Hz	2500 W	n.1 4" x 40"	83 kg	14.135,00 €

CLASSIC 500 litri/ora; 12000 litri/giorno

Ref.	Modelo	Voltaje	Consumo	Membrane	Peso	PVP
A-0000002899	Coraggio. CLASSICO 400	110 VCA-50 Hz	2800 W	n. 4" x 40"	88 kg	17.630,00 €
A-0000002386	Coraggio. CLASSICO 400	230 VCA-50 Hz	2800 W	n. 4" x 40"	88 kg	17.630,00 €
A-0000002117	Coraggio. CLASSICO 400	380 VCA-50 Hz	2800 W	n. 4" x 40"	88 kg	17.630,00 €

CLASSIC 500 litri/ora; 12000 litri/giorno

Ref.	Modelo	Voltaje	Consumo	Membrane	Peso	PVP
A-0000002817	Coraggio. CLASSICO 600	380 VCA-50 Hz	6000 watt	n. 4" x 40"	165 kg	21.495,00 €

EVO



Impianti di desalinizzazione automatici di ultima generazione. Compatto e facile da installare grazie al suo pattino monoblocco. Funzionamento One Touch con touch screen a colori. Dotati di un regolatore di pressione automatico e di un sistema di lavaggio automatico, gli impianti di dissalazione della linea EVO sono in grado di gestire ed eseguire funzioni senza la necessità di un operatore. Compatibile con il display multifunzione NMEA 2000. Disponibile in versione compatta o in versione modulare in skid in acciaio inox per una facile installazione e la massima affidabilità nel tempo.

ACCESSORI INCLUSI

- Pompa di alimentazione in acciaio inox
- Pompa ad alta pressione in acciaio inox
- Pre-filtro
- Post-filtro
- APS (Regolazione automatica della pressione)
- AFS (Sistema di Lavaggio Automatico)
- Pannello di controllo remoto con touch screen
- Filtro a carbone per il lavaggio
- Sistema automatico di lavaggio dell'acqua non sicura
- Unità di controllo digitale
- Valvola di non ritorno

OPZIONALE

Kit di installazione OPZIONALE (tubi, raccordi, fascette)

- Kit di manutenzione (n. 1 set di filtri di ricambio + prodotti chimici per l'inverno)

EVO 100 litri/ora; 2400 litri/giorno

Ref.	Modello	Voltaggio	Consumo	Membrane	Peso	PVP
A-0000002904	Modo. EVO 70	110 VCA-50 Hz	1400 watt	n.2 2,5"x21"	58 kg	12.740,00 €
A-0000002202	Modo. EVO 70	230 VCA-50 Hz	1400 watt	n.2 2,5"x21"	58 kg	12.740,00 €

EVO 150 litri/ora; 3600 litri/giorno

Ref.	Modello	Voltaje	Consumo	Membrane	Peso	PVP
A0000000471	Mod. EVO 100	110 VCA-50 Hz	1800 W	n.3 2,5"x21"	63 kg	14.850,00 €
A-0000002209	Mod. EVO 100	230 VCA-50 Hz	1800 W	n.3 2,5"x21"	63 kg	14.850,00 €

EVO 200 litri/ora; 4800 litri/giorno

Ref.	Modelo	Voltaje	Consumo	Membrane	Peso	PVP
A-0000002907	Mod. EVO 160	110 VCA-50 H	2100 W	n.2 2,5"x 40"	78 kg	17.090,00 €
A-0000002212	Mod. EVO 160	230 VCA-50 Hz	2100 W	n.2 2,5"x 40"	78 kg	17.090,00 €
A-0000003048	Mod. EVO 160	380 VCA-50 Hz	2100 W	n.2 2,5"x 40"	78 kg	17.090,00 €

EVO 300 litri/ora; 7200 litri/giorno

Ref.	Modelo	Voltaje	Consumo	Membrane	Peso	PVP
A-0000002908	Mod. EVO 220	110 VCA-50 Hz	2500 W	n.3 2,5"x 40"	85 kg	19.320,00 €
A-0000002292	Mod. EVO 220	230 VCA-50 Hz	2500 W	n.3 2,5"x 40"	85 kg	19.320,00 €
A-0000002334	Mod. EVO 220	380 VCA-50 Hz	2500 W	n.3 2,5"x 40"	85 kg	19.320,00 €

EVO 400 litri/ora; 9600 litri/giorno

Ref.	Modelo	Voltaje	Consumo	Membrane	Peso	PVP
A-0000002909	Mod. EVO 300	110 VCA-50 Hz	2800 W	n. 2,5"x 40"	93 kg	22.045,00 €
A-0000002116	Mod. EVO 300	230 VCA-50 Hz	2800 W	n. 2,5"x 40"	93 kg	22.045,00 €
A-0000002332	Mod. EVO 300	380 VCA-50 Hz	2800 W	n. 2,5"x 40"	93 kg	22.045,00 €

EVO 500 litri/ora; 12000 litri/giorno

Ref.	Modelo	Voltaje	Consumo	Membrane	Peso	PVP
A-0000002910	Mod. EVO 400	110 VCA-50 H	4000 W	n. 4" x 40"	150 kg	27.900,00 €
A-0000002310	Mod. EVO 400	230 VCA-50 Hz	4000 W	n. 4" x 40"	150 kg	27.900,00 €
A-0000002333	Mod. EVO 400	380 VCA-50 Hz	4000 watt	n. 4" x 40"	150 kg	27.900,00 €

MEGA



Impianti di desalinizzazione automatici di ultima generazione che soddisfano le esigenze dei grandi yacht. Funzionamento One Touch con touch screen a colori. Dotati di un regolatore di pressione automatico e di un sistema di lavaggio automatico, gli impianti di dissalazione della linea MEGA sono in grado di gestire ed eseguire funzioni senza la necessità di un operatore. Compatibile con il display multifunzione NMEA 2000. Disponibile in versione compatta o in versione modulare in skid in acciaio inox per una facile installazione e la massima affidabilità nel tempo.

ACCESSORI INCLUSI

- Pompa di alimentazione in acciaio inox
- Pompa ad alta pressione in acciaio inox
- Pre-filtro
- Post-filtro
- APS (Regolazione automatica della pressione)
- AFS (Sistema di Lavaggio Automatico)
- Pannello di controllo remoto con touch screen
- Filtro a carbone per il lavaggio
- Sistema automatico di lavaggio dell'acqua non sicura
- Unità di controllo digitale
- Valvola di non ritorno

OPZIONALE

Kit di installazione OPZIONALE (tubi, raccordi, fascette)

- Kit di manutenzione (n. 1 set di filtri di ricambio + prodotti chimici per l'inverno)

MEGA 600 litri/ora; 14400 litri/giorno

Ref.	Modello	Voltaggio	Consumo	Membrane	Peso	PVP
A-0000002389	Mod. MEGA 600	230 VCA-50 Hz	5500 watt	n. 4"x40"	210 kg	33.210,00 €
A-0000002390	Mod. MEGA 600	380 VCA-50 Hz	5500 watt	n. 4"x40"	210 kg	33.210,00 €

MEGA 800 litri/ora; 19200 litri/giorno

Ref.	Modello	Voltaggio	Consumo	Membrane	Peso	PVP
A-0000002392	Mod. MEGA 800	230 VCA-50 Hz	7500 W	n.4 4 4"x40"	230 kg	40.455,00 €
A-0000002391	Mod. MEGA 800	380 VCA-50 Hz	7500 W	n.4 4 4"x40"	230 kg	40.455,00 €

MEGA 1000 litri/ora; 24000 litri/giorno

Ref.	Modelo	Voltaje	Consumo	Membrane	Peso	PVP
A-0000002393	Mod. MEGA 1000	230 VCA-50 Hz	7500 W	n.5 4"x 40"	245 kg	47.460,00 €
A-0000002394	Mod. MEGA 1000	380 VCA-50 Hz	7500 W	n.5 4"x 40"	245 kg	47.460,00 €

MEGA 2000 litri/ora; 48000 litri/giorno

Ref.	Modelo	Voltaje	Consumo	Membrane	Peso	PVP
A-0000002396	Mod. MEGA 2000	380 VCA-50 Hz	18000 W	n.2 8"x 40"	290 kg	74.025,00 €

KIT DI MANUTENZIONE

Ref.	Modelo	PVP
A-0000002833	MOD NUOVO12 S: 25-50-65-65C-80-100	210,00€
A-0000002976	MOD NUOVO 12 S: 150	255,00 €
A-0000002833	MOD NUOVO 12: 25-50-65-65C-80-100	280,00€
A-0000002976	MOD NUOVO 12: 150	300,00 €
A-0000002837	MOD CLASSICO: 70-90-100	280,00€
A-0000002994	MOD CLASSICO: 160-250	280,00€
A-0000002995	MOD CLASSICO: 400-600	280,00€
A-0000002836	MOD EVO: 70-90-100	280,00€

KIT DI MANUTENZIONE		
Ref.	Modelo	PVP
A-0000002996	MOD EVO: 160-220-300	280,00€
A-0000002997	MOD EVO : 400	610,00 €
A0000000160	MOD MEGA : 600-800	670,00€

KIT DI MONTAGGIO		
Ref.	Modelo	PVP
A-0000002490	MOD NUOVO12 S: 25-50-65-65C	280,00€
A-0000002828	MOD NUOVO 12 S: 80-100-150	300,00 €
A-0000002490	MOD NUOVO 12: 25-50-65-65C	210,00€
A-0000002828	MOD NUOVO 12: 80-100-150	255,00 €
A-0000002825	MOD CLASSICO: 70-90-100	245,00 €
A-0000002826	MOD CLASSICO: 160-250-400	290,00€
A-0000003373	MOD CLASSICO: 600	380,00€
A-0000002830	MOD EVO: 70-90-100	245,00 €

KIT DI MONTAGGIO		
Ref.	Modelo	PVP
A-0000002831	MOD EVO: 160-220-300-400	290,00€
A0000000159	MOD MEGA : 600-800	530,00€





☑ **DSL 1000 9.950,00 €**

Disponibile a 80, 140 e 180 kHz con tecnologia DSP. °. Include la modalità ecoscandaglio, la scansione laterale e l'ecoscandaglio. 8 scale variano tra 10-2000 m. Trasmissione di potenza 1,5 KW max. Alesaggio / corsa 142 mm / da 200 a 400 mm. Include: l'unità casco, l'unità di controllo, la tastiera, la scatola di giunzione e il tubo soundome 1681 MM.



☑ **DBS 1000 11.975,00 €**

Banda larga 130-210KHz a passi di 0,1kHz con tecnologia DSP, angolo del fascio da 8° a 12°. Include la modalità ecoscandaglio, la scansione laterale e l'ecoscandaglio. 8 scale variano tra 10-3000 m. Trasmissione di potenza 1,5KW max. Passa-banda del ricevitore selezionabile in 5 passi. Alesaggio / corsa 142 mm / da 200 a 400 mm. Include: l'unità casco, l'unità di controllo, la tastiera, la scatola di giunzione e il tubo soundome da 1681 mm.

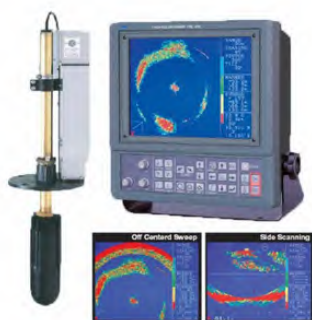

☑ **CSL-400-220 6.650,00 €**

Trasmissione di potenza 220KHz, 800W. Perfetto per l'installazione su piccole imbarcazioni. Raggio d'azione fino a 300 m in sezioni di 10 e 20 metri. Scansione del piano orizzontale a passi di 5 e 10 gradi. Scansione del piano verticale con incrementi di 3 e 5 gradi. Comprende: l'unità casco, l'unità di controllo con schermo LCD TFT da 10", la tastiera, la scatola di giunzione e il tubo soundoma.



☑ **SPMAXIII SP 745,00 €**

Chartplotter JMC SuperPilot MAX III senza monitor (senza monitor o antenna GPS).



☑ **F1000 50 C/T 2.525,00 €**

Sonda di navigazione JMC F1000 50KHz con trasduttore TGM60-50-20L



RHINO TROLLING



BLX65 BMR GPS

Motore elettrico 12 volt – Potenza 65 lbs – Barche fino a 2000 kg – Variatore di velocità – Lunghezza dell'albero 137 cm – Elica anti-erbacce Acciaio inox – Acqua dolce e salata.

9940165 **1.799,00 €**

BLX65 BMR

Motore elettrico 12 volt – Potenza 85 lbs – Barche fino a 1000 kg – Variatore di velocità – Lunghezza dell'albero 134 cm – Elica anti-erbacce – Acciaio inox – Acqua dolce e salata.

9940065 **749,00 €**

VX18 COBOLD

Motore elettrico 12 volt – 18 libbre – Velocità 2V/2R – Barche fino a 200kg – Manico telescopico – Lunghezza albero 60 cm.

9921018 **109,00 €**

VX24 COBOLD

Motore elettrico 12 volt – 24 libbre – Velocità 2V/2R – Barche fino a 200kg – Manico telescopico. Lunghezza asta 60 cm.

9921024 **139,00 €**

VX34

Motore elettrico 12 volt – 34 lbs – Velocità 5V/2R – Barche fino a 300kg – Manico telescopico – Lunghezza asta 74 cm.

9925034 **239,00 €**

VX50

Motore elettrico 12 volt – 50 lbs – Velocità 5V/2R – Barche fino a 520kg – Manico telescopico – Lunghezza albero 74 cm – Elica anti-erbacce – Acciaio inox.

9925050 239,00 €

VX65

Motore elettrico 12 volt – 65 lbs – Velocità 5V/2R – Barche fino a 520kg – Manico telescopico – Lunghezza albero 74 cm – Elica anti-erbacce – Acciaio inox

9925065 319,00 €

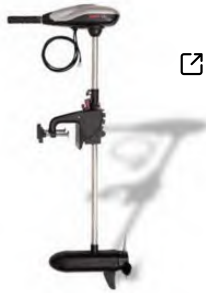
VX54 L

Motore elettrico 12 volt - 54 lbs - Velocità 5V/2R - Barche fino a 520 kg - Manico telescopico - Lunghezza albero 91 cm - Elica per erbacce - Acciaio inossidabile.

9925154 359,00 €

BLX70

Motore elettrico 12 volt - 70 lbs - Variatore di velocità - Barche fino a 600 kg - Maniglia staccabile - Lunghezza albero 91 cm - Acciaio inossidabile.

9930070 539,00 €

BLX110

Motore elettrico 24 volt - 110 libbre - 5 velocità - Barche fino a 950 kg - Maniglia staccabile - Lunghezza albero 36-91 cm - Elica anti-erbacce - Acciaio inossidabile.

9935110 779,00 €

**DX35V**

Motore elettrico 12 volt – 35 lbs – Variatore di velocità – Barche fino a 400kg – Manico telescopico – Lunghezza albero 79 cm – inossidabile.

9927035 **349,00 €**

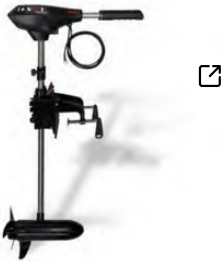
**DX55V**

Motore elettrico 12 volt - 55 lbs - Variatore di velocità - Barche fino a 620 kg - Manico telescopico - Lunghezza albero 79 cm – Elica anti-erbacce – Acciaio inox.

9927055 **399,00 €**

**DX68V**

Motore elettrico 12 volt – 68 lbs – Variatore di velocità – Barche fino a 950 kg – Manico telescopico – Lunghezza albero 79 cm – Elica anti-erbacce – Acciaio inox

9927068 **479,00 €**





A200 |- AIS Classe A

Trasmettitore/recettore. 12-24V.
Numero di omologazione: 56.0047
Comprende: unità di presentazione/transponder con supporto da tavolo, antenna GPS con cavo, accessori e manuale d'uso.

1.725,00 € **425-0012**



B400 |CLASSE B

Trasmettitore/recettore. 12-24V.
Numero di omologazione: 57.0047 **Comprende:** unità di presentazione/transponder con supporto da tavolo, antenna GPS con Cavo, accessori e manuale utente.

1.250,00 € **427-0003**



Antenna GPS | 10 metri

100,00 € **304-0048**



B921 |CLASSE B

Trasmettitore/ricevitore 2 W 12/24V
Numero di omologazione: 57.0071
Include: unità trasmittente AIS, cavo di alimentazione e dati, staffa di montaggio flexi-fit, manuale utente.

510,00 € **430-0001**



B922 |CLASSE B

Trasmettitore/ricevitore con Wifi y Bluetooth 2 W12/24V
Numero di omologazione: 57.0071 **Comprende:** unità trasmittente AIS, cavo di alimentazione e Dati, staffa di montaggio Flexi-Fit, manuale utente.

740,00 € **430-0003**



B923 |CLASSE B

Trasmettitore/recettore con Splitter 2 W 12/24V
Omologazione n.: 57.0071 **Include:** unità trasmittente AIS, cavo di alimentazione e dati, staffa di montaggio flexi-fit, manuale utente.

655,00 € **430-0005**



B924|CLASSE B

Trasmettitore/ricevitore con Splitter, WiFi y Bluetooth 2 W 12/24V
Numero di omologazione: 57.0071
Include: unità trasmittente AIS, cavo di alimentazione e dati, staffa di montaggio flexi-fit, manuale utente.

945,00 € **430-0007**



B951 |CLASSE B

Trasmettitore/ricevitore 5 W 12/24V
Numero di omologazione: 57.0071 **Include:** unità trasmittente AIS, cavo di alimentazione e dati, staffa di montaggio flexi-fit, manuale utente.

610,00 € **430-0009**



B952 |AIS CLASE B

Trasmettitore/ricevitore con Wifi y Bluetooth 5 W 12/24V

Numero di omologazione: 57.0071

Include: unità trasmettitore AIS, cavo di alimentazione e dati, staffa di montaggio flexi-fit, manuale utente.

845,00 € **430-0011**



B953|CLASSE B

Trasmettitore/Ricevitore con Splitter per 5W 12/24V

Numero di omologazione: 57.0071

Include: unità trasmittente AIS, cavo di alimentazione e dati, staffa di montaggio flexi-fit, manuale utente.

750,00 € **430-0013**



B954 |CLASSE B

Trasmettitore/ricevitore con splitter, WiFi e Bluetooth 5W 12/24V

Numero di omologazione: 57.0071 **Comprende:** unità trasmittente AIS, cavo di alimentazione e

Dati, staffa di montaggio Flexi-Fit, manuale utente.

1.050,00 € **430-0015**



B200 |CLASSE B

Trasmettitore/Recettore 5 W

Omologazione n.: 57.0075 **Include:** unità trasmittente AIS, antenna GPS, cavo di alimentazione, cavo dati (2 m.), cavo USB, kit di fissaggio, manuale utente.

1.100,00 € **429-0007**



RECETTORE AIS|R300

Ricevitore IPX-7 a doppio canale, 24/12 v.c.c. **Include:** ricevitore black-box, cavi di alimentazione/dati, connessione al PC e software di programmazione. Manuale utente in inglese e spagnolo

250,00 € **413-0058**



SPLITTER DI SEGNALE VHF|S300

Splitter di segnale 12-24V

Include: splitter, cavo di alimentazione da 2 m, cavo di interfaccia AIS da 1 m e Cavo di interfaccia VHF da 1 m, viti di montaggio e manuale utente in inglese.

300,00 € **413-0060**



TRASPONEDOR AIS|SART100

Numero di omologazione: 58.0011

Comprende: Unità AIS SART completa con supporto, batteria e manuale d'uso.

575,00 € **409-0018**



KIT DI PROGRAMMAZIONE PER IDENTIFICATORI AIS |I100

165,00 € **417-0005**



STANDARD HORIZON



VHF DSC GX1400 GPS/E

Classe D 12 V. **Numero di omologazione: 54.0161** Include: ricetrasmittitore con supporto da tavolo (montaggio a incasso opzionale), ricevitore con supporto, cavo di alimentazione e manuale in inglese e spagnolo.

215,00 € GX1400GPS/E



VHF DSC GX1800GPS/E

Classe D 12 V. **Numero di omologazione: 54.0156** Include: ricetrasmittitore con supporto da tavolo, cornetta con supporto, cavo di alimentazione e manuale in inglese e spagnolo.

300,00 € GX1800GPS/E



VHF DSC GX1850GPS/E

Classe D 12 V. **Numero di omologazione: 54.0156** Include: ricetrasmittitore con supporto da tavolo, cornetta con supporto, cavo di alimentazione e manuale in inglese e spagnolo.

330,00 € GX1850GPS/E



VHF DSC GX2400GPS/E

Classe D 12 V. **Numero di approvazione: 54.0167** Include: ricetrasmittitore con supporto da tavolo, ricevitore con morsetto, cavo di alimentazione e manuale in inglese e spagnolo. (Nota: è necessario ricevere i dati GPS per la funzionalità AIS.)

550,00 € GX2400GPS/E



CMP31B 195,00 €
Controllo di base del CMP31B. Colore del modello remoto (per GX2200E)



CT-100 22,00 €
Cavo di prolunga CT-100 (per VH310/SSM-70H/CMP31) (7m)



CT-99 30,00 €
Cavo di programmazione modello CT-99 (connessione VHF)



CT-62 55,00 €
Cavo di programmazione modello CT-62 (connessione PC)



MMB-97 15,00 €
 Supporto montato modello MMB-97 (per GX1600E, GX1700E, GX18x0GP S/E)



MMB-84 15,00 €
 Supporto assemblato modello MMB-84 (per GX2400E, GX2200E, GX1400GPS/E)



SSM-70H 200,00 €
 Microfono di accesso remoto RAM4 (GX6500E/6000E e GX18x0GPS/E)



SCU-38 38,00 €
 Antenna GPS esterna con cavo da 5 m (GX1400GPS/E e GX18x0GPS/E)



CVS2500 119,00 €
 Carta segretaria CVS2500 (per GX2200E) funzione del modello (per



SCU-31 160,00 €
 Antenna attiva il GPS esterna. Montaje su supporto o sobre superficiale.
N°Omologa.: 98.1016



VHF DSC GX6000E
 Classe D 12 V. **Numero di omologazione: 54.0141** Include: ricetrasmittitore con supporto da tavolo, cornetta con supporto, cavo di alimentazione e manuale in inglese e spagnolo. (Nota: è necessario ricevere i dati GPS per la funzionalità AIS.)

640,00 € GX6000E

**ACCESSORI OPZIONALI
PER GX6000E**



SSM-70H 200,00 €

Microfono di accesso remoto RAM4 (GX6500E/6000E yGX18x0GPS/GX1400GPS)



SSM-72H 200,00 €

Microfono di accesso remoto wireless. RAM4 (utilizzato con SCU-30)



SCU-30 200,00 €

Punto di accesso wireless (GX6500E/GX6000E)

BABBO



MEGAFONÍA VLH3000 12V

Include: ricetrasmittitore con supporto da tavolo, cornetta con impugnatura, cavo di alimentazione e manuale in inglese e spagnolo. Disponibile solo in colore nero.

350,00 €

GX6000E

**ACCESSORI PER
GX6000E VHF**



220SW 50,00 €

Tromba circolare in PA 114mm



240SW 75,00 €

Tromba rettangolare PA 127X203mm



MMB-84 15,00 €

Modello con staffa di montaggio ad incasso MMB-84 (GX1300E e VLH3000)



MLS-410 SP-W 85,00 €

Altoparlante da esterno modello MLS-410 SP. Bianco



MLS-410-SP-B 85,00 €

Altoparlante da esterno modello MLS-410 SP. Nero.



MLS-300 57,00 €

Altoparlante da esterno modello MLS-300. Bianco



MLS-300 57,00 €

Altoparlante da esterno modello MLS-300. Nero



MLS-410PA 110,00 €

Altoparlante da esterno. Colore: bianco o nero con amplificatore (sostituisce MLS-310)



MLS-410LH 90,00 €

Altoparlante da esterno con pulsante di chiamata. (SOSTITUITI A MLS-300i). Bianco o



HX400E

Ricetrasmittitore VHF portatile modello HX400E con canali marini e banda LMR. Potenza 5/1W. Numero di omologazione: 52.0117 Include: ricetrasmittitore, antenna, batteria Lion ad alta capacità da 2400 mAh, caricabatterie rapido da 220 V e base, clip, cintura e manuale in inglese e spagnolo.

325,00 €



TRANSECTOR VHF HX210E

Potenza 6W. Numero di omologazione: 52.0132 Include: ricetrasmittitore, antenna, batteria agli ioni di litio da 1850 mAh, caricabatterie da 220 V, caricabatterie per accendisigari, base di ricarica, clip da cintura e manuale in inglese e spagnolo.

HX210E 165,00 €



MH-73A4B 60,00 €

Microfono/altoparlante MH-73A4B esterno e impermeabile per HX290, HX400E e HX851E.



SSM-21A 75,00 €

Mini microfono con altoparlante, sumergibile



SSM-64 98,00 €

Cuffie mono (ex VC-24) con archetto e microfono VOX



SSM-517A 46,00 €

Mono intrauricolare SSM-517A Archetto di tipo mobile con PTT



SBH-25 23,00 €

Base di ricarica SBH-25 per HX210E



SAD-23C 17,00 €

Caricatore da parete UE



SBR-23LI 38,00 €

Batteria aggiuntiva agli ioni di litio da 1850 mAh SBR 23Li per HX210E



CAT460 15,00 €

Antenna VHF CAT460 per HX280 e HX270



CN-3 17,00 €

Connettore antenna SMA-BNC

TEL. +39 340 239 53 27



FNB-83 29,00 €
Batteria Ni-MH FNB 83 ulteriori 1400mAh per HX370E



SBR-41LI 47,00 €
Batteria aggiuntiva agli ioni di litio da 2200 mAh SBR 14 Li per HX280E



FNB-110LI 55,00 €
Batteria aggiuntiva agli ioni di litio FNB-110LI da 1170mAh per HX290E



SBR-29LI 70,00 €
Batteria aggiuntiva agli ioni di litio da 2400 mAh SBR 29LI per HX400E



SBR-27LI 36,00 €
1800 mah mercurio HX300E di Bateria Li-ion SBR-27li



FBA-42 25,00 €
Scatola portabatteria FBA-42 (X5 tipo AAA) per HX290E e HX400E



FBA-38 29,00 €
Portabatteria FBA-38 (X5 tipo AAA) per HX851E



E-DC-19A 13,00 €
Caricabatterie 12V mechero E-DC-19A per HX280E, HX290E, HX210E e HX851E



E-DC-30 13,00 €
Caricabatterie 12V mechero E-DC-30 per HX400E



SAD-17C 18,00 €
Caricabatterie e cavo USB per HX300E



CAT460 15,00 €
Antenna VHF CAT460 per HX 290E, HX300E, HX400E e HX851E



MH-73A4B 60,00 €
Microfono/altoparlante MH-73A4B esterno e impermeabile per HX290, HX400E e HX851E



CMP460 60,00 €
Microfono/altoparlante CMP460 esterno e impermeabile per HX290, HX400E e HX851E



USB-57B 55,00 €
Cavo di programmazione per HX-400E



CN-3 17,00 €
Connettore antenna SMA-BNC per HX280E



SSM-17H 35,00 €
SSM-17H
Microfono/Altoparlante
(ex MH-57A4B)



SSM-64A 98,00 €
Cuffie mono (ex
VC-24) con archetto e
microfono VOX



SSM-517A 46,00 €
Mono intrauricolare
SSM-517A Archetto
di tipo mobile con
PTT



CT-111 75,00 €
Cavo di programmazione
per PC
un transettore
CT-111



SAD-24C 18,00 €
Caricabatterie
notturno singolo
240VAC per CD-
32/35/38/39/46/52



PA-45C 20,00 €
Caricabatterie
notturno singolo
240VAC per CD-50
(HX400E)



CD-52 23,00 €
Base di ricarica CD-
52 per HX-290E





MOT-941700170	Xi5-105SW Motore per pesca alla traina 72" 36V GPS	2.861,48€
MOT-941700180	Xi5-80SW Motore per pesca alla traina 72" 24V GPS	2.479,81€
MOT-941700100	Xi5-100SW Motore per pesca alla traina 60" 36V GPS	2.861,48€
MOT-941700090	Xi5-80SW Motore per pesca alla traina 60" 24V GPS	2.479,81€
MOT-941700110	Xi5-80SW Motore per pesca alla traina 48" 24V GPS	2.479,81€
MOT-941700120	Xi5-55SW Motore per pesca alla traina 60" 12V GPS	2.225,36€
MOT-941700080	Xi5-55SW Motore per pesca alla traina 54" 12V GPS	2.225,36€



ANCLA

Blocca le tue coordinate GPS, anche in caso di forti correnti e vento, con un'ancora digitale 3 volte più precisa della concorrenza.



CONTROLLO DELLA VELOCITÀ DI CROCIERA

Mantieni una velocità costante utilizzando il telecomando GPS o un display ecoscandaglio compatibile insieme a molteplici funzioni GPS come il blocco della direzione e la riproduzione del percorso.



SPINTARELLA

Mentre è ancorato, utilizzare la funzione Jog per modificare la sua posizione con incrementi di cinque piedi in qualsiasi direzione, tutte le volte che si desidera.



REGISTRAZIONE/RIPRODUZIONE DEL PERCORSO

Registra e memorizza otto posizioni GPS e percorsi lunghi fino a quattro miglia. Torna indietro ed esegui nuovamente i percorsi memorizzati in qualsiasi momento.



BLOCCO DI DIREZIONE

Mantieni l'indirizzo desiderato. Il GPS Pinpoint® lo mantiene in linea retta fino al rilascio del blocco della direzione.

Per ulteriori informazioni su altri modelli che non sono in questo elenco, contattaci.



SPINA MOTORE 50A



RECETTORE DE MOTORE 50A



CAVO BATTERIA E TERMINALI CON INTERRUOTORE A RIARMO MANUALE 50A



CONNETTORI BATTERIA A MORSETTO RAPIDO



TELECOMANDO WIRELESS SERIE XI

CAVI ADATTATORI UNIVERSALI PER SONDA 2D

**LOWRANCE 6
8M4001959**



**GARMIN 6 PIN
8M4001961**



**VEXILAR a 3 PIN
8M4001960**



**HUMMINBIRD 7 PIN
8M4001962**



**KIT DI AGGIORNAMENTO GPS
PINPOINT® XI SERIES**



TELECOMANDO DI RICAMBIO



**GATEWAY GPS PINPOINT®
SERIE XI**

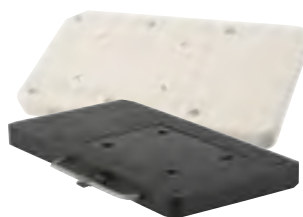

**STAFFE A SGANCIO
RAPIDO SERIE XI**

Vedi prezzi e opzioni.

TEL. +39 340 239 53 27

WWW.NAVIOTECH.IT

INFO@NAVIOTECH.IT

The logo for Actisense, featuring the word "Actisense" in a bold, white, sans-serif font. The letter "A" is stylized with a white triangle pointing to the right, integrated into its left side. A registered trademark symbol (®) is positioned to the upper right of the "e".

Actisense[®]



SPLITTER/AMPLIFICATORE DI SEGNALE NBF-3

Nuovo design con facile accesso alle клемме. Protezione impermeabile IP66. Distribuisce e amplifica qualsiasi tipo di segnale NMEA 0183. 1 ingresso con 6 uscite completamente optoisolate

290,00 €



NBF-3-BASSO



HUB DI SEGNALE NMEA NDC5

Incorpora una porta Ethernet bidirezionale (RJ45). Configurabile tramite Ethernet. 5 ingressi - 2 uscite. Completamente compatibile con NMEA 0183, RS422 e RS232. Compatibile con l'ascoltatore RS485

370,00 €



NDC-5



CAVO USB

Cavo per aggiungere la funzionalità USB all'apparecchiatura Actisense NDC-5.

40,00 €



USBKIT-REG



ADATTATORE SERIALE

Convertitore da USB a SERIALE per reti NMEA183, RS422 e RS232

130,00 €

USG-2



ADATTATORE PER 150 TRASDUTTORI KHZ

Convertitore analogico/NMEA 0183 per trasduttori a 150kHz (profondità, velocità e temperatura)

260,00 €

DST-2-150



ADATTATORE PER 170 TRASDUTTORI KHZ

Convertitore analogico/NMEA 0183 per trasduttori a 170kHz (profondità, velocità e temperatura)

260,00 €

DST-2-170



ADATTATORE PER 200 TRASDUTTORI KHZ

Convertitore analogico/NMEA 0183 per trasduttori a 200 kHz (profondità, velocità e temperatura)

260,00 €



DST-2-200



CAVO ADATTATORE PC OPTOISOLATO

ACTISENSE mod. OPTO-4 per il collegamento a PC optoalated NMEA 0183

100,00 €



OPTO-4



SPLITTER/AMPLIFICATORE DI SEGNALE NMEA PRO-BUF-2

2 x NMEA 0183, 12 x NMEA 0183, 1 x porta seriale bidirezionale ed Ethernet. 1 porta

755,00 €



PRO-BUF-2



W2K-1 NMEA 2000 WI-FI

In grado di trasferire i dati NMEA2000 su qualsiasi dispositivo (laptop, smartphone, ecc.) È connesso tramite Wi-Fi. Tutti i dati ricevuti possono essere trasferiti sulla scheda SD interna per essere scaricati in seguito.

215,00 € W2K-1



UNITÀ DI MONITORAGGIO DEL MOTORE EMU-1 GATEWAY USB PER RETI NMEA

Il gateway specializzato tra analogico e NMEA2000 converte i dati inviati dai sensori analogici del motore in NMEA2000.

470,00 € EMU-1-BAS



210,00 € NGT-1-USB



GATEWAY SERIALE PER RETI NMEA

Gateway seriale per reti NMEA, versione RS422

180,00 € NGT-1-ISO



NGW-1-ISO-AIS

Gateway per fornire informazioni AIS da un NMEA0183 di rete alla rete NMEA2000.

185,00 € NGW-1-ISO-AIS



NGW-1-ISO

Gateway in grado di convertire le informazioni NMEA 0183 nel protocollo NMEA 2000 e viceversa. È possibile installare più unità NGW-1 per multiplexare vari strumenti NMEA0183 alla rete NMEA2000. È dotato di un ingresso optoisolato e di un'uscita ISO per il collegamento bidirezionale diretto ai dispositivi NMEA0183.

180,00 € NGW-1-ISO



NGW-1-STNG

In grado di collegare le reti più vecchie con le più moderne reti di dati, gateway in grado di convertire le informazioni NMEA 0183 nel protocollo NMEA 2000 e viceversa tramite la rete SeaTalk NG.

205,00 € NGW-1-STNG



NGW-1-USB

Gateway per lo scambio di informazioni tra reti NMEA0183 e NMEA2000. Versione con presa USB per il collegamento diretto un ONU PC.

205,00 € NGW-1-USB



SCATOLA DI GIUNZIONE RAPIDA NMEA2000

Scatola di derivazione NMEA 2000 con 6 morsetti a vite.

155,00 €

QNB-1



SCATOLA DI GIUNZIONE RAPIDA NMEA2000

Scatola di derivazione NMEA 2000 con 6 terminali senza viti

270,00 €

QNB-1-PMW



DIN-KIT-1 20,00 €

Kit di montaggio su guida DIN - Kit di 2 clip e 4 viti. Utilizzare con EMU-1-BAS e NBF-3-BAS nella guida superiore (EN 50 022) o nella sezione G (EN 50 035).



DIN-KIT-2 15,00 €

Kit di montaggio su guida DIN - 1 clip e 2 viti. Utilizzare con USG-2 su corsie a binario superiore (EN 50 022) o sezione G (EN 50 035).



DB9-F 15,00 €

Cavo assemblato stampato a 9 pin, tipo D (femmina)



STNG-A0604555,00 €

Cavo adattatore NMEA 2000 - Cavo per l'adattamento da SeaTalk NG a NMEA 2000. Valido solo con i dispositivi NMEA2000 de Actisense.



A2K-SBN-2 185,00 €

Rete completa per 8 dispositivi con terminazioni interne e alimentazione adeguata



A2K-MPT-2 40,00 €

Power Tap NMEA 2000 - connettori micro femmina, cavo da 3 metri certificato UL, coppie di alimentazione sinistra e destra



A2K-T-MFF 30,00 €

Connettore Micro T (2x femmina, 1x maschio)



A2K-4WT 95,00 €

Connettore multiplo a T a 4 vie





A2K-TER-F 15,00 €

Connettore micro femmina.
Terminazione.



A2K-TER-M 15,00 €

Connettore micro maschio.
Terminazione.



A2K-TDC-10M 70,00 €

Cavo certificato UL con terminazioni, 10 metri.



A2K-TDC-8M 65,00 €

Cavo certificato UL con terminazioni, 8 metri.



A2K-TDC-6M 55,00 €

Cavo certificato UL con terminazioni, 6 metri.



A2K-TDC-5M 45,00 €

Cavo certificato UL con terminazioni, 5 metri.



A2K-TDC-4M 45,00 €

Cavo certificato UL con terminazioni, 4 metri.



A2K-TDC-3M 40,00 €

Cavo certificato UL con terminazioni, 3 metri.



A2K-TDC-2M 35,00 €

Cavo certificato UL con terminazioni, 2 metri.



A2K-TDC-1M 35,00 €

Cavo certificato UL con terminazioni, 1 metro.



A2K-TDC-0M5 30,00 €

Cavo certificato UL con terminazioni, 0,5 metri.



A2K-TDC-0M25 30,00 €

Cavo certificato UL con terminazioni, 0,25 metri.



A2K-BULK-350,00 € 100M

CAVO MICRO BOBINA BULK, rotolo da 100 metri, cavo certificato UL



A2K-FFC-SF 25,00 €

Connettore di campo Micro dritto - maschio femmina



A2K-FFC-SM 25,00 €

Connettore di campo Micro dritto - femmina



A2K-FFC-RF 25,00 €

Connettore di campo micro, ad angolo retto - femmina.



SISTEMAS MARÍTIMOS DE VISIÓN TÉRMICA NOCTURNA



TEL. +39 340 239 53 27

WWW.NAVIOTECH.IT

INFO@NAVIOTECH.IT



CAMERA TERMICA A MONTAGGIO FISSO MD-324 (NTSC, 9HZ LENTA)

Risoluzione 320 x 240 pixel / Campo visivo di 24° x 18° / Zoom digitale 2X / Uscita video analogica e contratto IP / Montaggio con boia su o giù.

432-0010-01-00S 5.295,00 €



MD-324 CON UNITÀ DI CONTROLLO JOYSTICK (NTSC, 9HZ LENTO)

Risoluzione 320 x 240 pixel / Campo visivo 24° x 18° / Zoom digitale 2X / Uscita video analogica e controllo IP / Montaggio con boia su o giù.

432-0010-11-00S 6.295,00 €



CAMERA TERMICA A MONTAGGIO FISSO MD-625 (NTSC, 9HZ LENTA)

Risoluzione 640x480 pixel / Campo visivo 25° x 19° / Zoom digitale 2X e 4X / Uscita video analogica e contratto IP / Montaggio con foro verso l'alto o verso il basso

432-0010-03-00S 6.495,00 €



MD-625 CON UNITÀ DI CONTROLLO JOYSTICK (NTSC, 9HZ LENTO)

Kit controller joystick incluso (UCU1) / Risoluzione 640x480 pixel / Campo visivo 25° x 19° / Zoom digitale 2X e 4X / Uscita video analogica e contratto IP / Montaggio con boia su o giù.

432-0010-13-00S 7.495,00 €



DOME (TELECAMERA NON INCLUSA)

Codice 500-0693-00 205,00€



TELECAMERA TERMICA IP A MONTAGGIO FISSO M232 (NTSC, 9HZ LENTA)

Pan/tilt per la visione da orizzonte a orizzonte / Risoluzione 320 x 240 pixel / Campo visivo 24° x 18° / Zoom digitale 4X / Monta con boia verso l'alto o verso il basso.

E70354 3.695,00€



Codice: A80510 395,00€
Unità joystick UCU3) per M200



4230175 1.445,00€
Switch PoE a 8 porte



A80511 90,00 €
Cavo Singolo alimentazione ad angolo retto lavo 1 O M per M232



A80512 140,00 €
Cavo- RETE RAYNET Femmina ad angolo RETE RAYNET 1l contatori



Codice 308-0251-30-00
Cabina Este-RAYNET, connettore RJ45, 30 metri, LSZH

140,00 € €



Codice 308-0252-30-00
Cavo- RAYNET, Connettore ad angolo retto per RJ45, 30 metri, LSZH

140,00 €



308-0253-30-00
Cavo Alimentazione di 12 AWG, 30 metri, LSZH

395,00 €



Codice: 308-0254-30-00
Cavo con alimentazione ad angolo retto 12 AWG, 30 metri, LSZH

395,00 €



A80508 1085,00 €
Decoder da IP a video analogico
TEL. +39 340 239 53 27



TELECAMERA PER VISIONE DIURNA IP M300C CON STABILIZZAZIONE GIROSCOPICA

Prestazioni ad alta definizione e in condizioni di scarsa illuminazione / Zoom digitale 12X 12X / Zoom ottico 6X 30X / Stabilizzazione giroscopica a 2 assi / Montaggio con boia su o giù.

E70605 **6.495,00 €**



TERMOCAMERA M332 (9 HZ) IP CON STABILIZZAZIONE GIROSCOPICA

Risoluzione 320 x 240 pixel / Campo visivo 24° x 18° / Zoom digitale continuo 4X / Stabilizzazione giroscopica a 2 assi / Montaggio con boia su o giù.

E70528 **8.995,00 €**



TERMOCAMERA M364 (9 HZ) IP CON STABILIZZAZIONE GIROSCOPICA

Risoluzione 640 x 512 pixel / Campo visivo 24° x 18° / Zoom digitale continuo 8X / Stabilizzazione giroscopica a 2 assi / Montaggio con boia su o giù.

E70526 **14.995,00 €**



M364C TELECAMERA TERMICA E DIURNA (9 HZ) IP CON STABILIZZAZIONE GIROSCOPICA

Risoluzione 640 x 512 pixel / Campo visivo 24° x 18° / Zoom digitale continuo 8X / Stabilizzazione giroscopica a 2 assi / Zoom 6optic 30X / Montaggio con boia su o giù / Tecnologia Color Thermal Vision.

E70519 **20.995,00 €**



M364C LR TELECAMERA TERMICA E DIURNA IP A LUNGO RAGGIO (9 HZ) CON STABILIZZAZIONE GIROSCOPICA

Risoluzione 640 x 512 pixel / Campo visivo 18° x 13,5° / Zoom digitale continuo 8X / Stabilizzazione giroscopica a 2 assi / Zoom 6 x 30 X / Montaggio con boia su o giù / Tecnologia Color Thermal Vision.

E70521 **29.995,00 €**



170477 995,00 €
Kit centralina I Joystick.



T70478 1595,00€
Kit centralina I Joystick.



500-0395-00 995,00 €
Unità contatore con joystick JCU 1



500-0398-10 1500,00€
Unità contatore con joystick JCU2



4113746 185,00 €
Connettore PoE DC/DC Alimentaci6n su Ethernet



4230175 1445,00 €
Interruttore PoE 8 porte



4115028 17,00 €
Connettore stretto RJ45



308-0163-25 55,00 €
Cavo Ethernet a doppia schermatura da 7,5 metri



308-0163-50 100,00€
Cavo de Ethernet con doppio Schermatura 15 metro



308-0163-75 135,00€
Cavo Ethernet con cavo Ethernet con kit di cavi 0,5 Misuratori a doppia schermatura a doppia schermatura per M300 22,5 metri 30 metri



308-0163-100 185,00€



A80667 225,00€



A80696 275,00 €
Kit di cavi da 3 contatori per M300



A80664 395,00 €
Kit cavi 10 contatori per M300



A80513 15,00 €
Cavo adattatore Raynet a RJ45, 100 mm



4142006 40,00 €
Placa frontale JCU1



4113315 19,00 €
Tapa JCU1

A80643 50,00 €
Set di guarnizioni per M300

A80641 105,00 €
Kit guarnizioni , Dadi e bulloni per M300



TERMOCAMERA M400 LWIR MARINE CON MULTISENSORE DI NUOVA GENERAZIONE (9HZ)

Risoluzione 640 x 480 pixel / zoom ottico 4X / campo visivo di 24° fino a Telecamera a colori HD 6 I con scarsa illuminazione e zoom ottico 30X / Campo visivo⁶⁴ ° a 2,3 / Faretto LED ad alta intensità / Stabilizzazione giroscopica a 2 assi *Uscite video I*HD-SDI, analogiche e IP / Boia su o giù / Contatore joystick FLIR UCU2 incluso

432-0012-08-00S 71.000,00 €



TERMOCAMERA M400 LWIR MARINE CON MULTISENSORE DI NUOVA GENERAZIONE (25/30 HZ)

Risoluzione 640 x 480 pixel / zoom ottico 4X / campo visivo di 24° fino a 6 / Telecamera a colori HD con scarsa illuminazione e zoom ottico 30X / Campo visivo di 64° a 2,3 / Guarnizione LED ad alta intensità / Stabilizzazione giroscopica a 2 assi / HD-SDI, uscite video analogiche e IP / Montaggio Boia su o giù / Unità contatore joystick FLIR UCU2 inclusa

432-0012-08-00 71.396,00 €



M400XR TERMOCAMERA MARINA LWIR DI NUOVA GENERAZIONE CON MULTISENSORE (9HZ)

Software per l'inseguimento del bersaglio / Temperatura / Risoluzione 640 x 480 pixel / Zoom ottico 4X / Campo visivo da 24° a 6 / Telecamera a colori HD con scarsa illuminazione e zoom ottico 30X / Campo visivo da 64° a 2,3 / Faretto LED ad alta intensità / Stabilizzazione giroscopica a 2 assi / Uscite video HD-SDI, analogico e IP / Montaggio con ugello su o giù / Unità contrattuale con joystick FLIR UCU2 incluso

432-0012-04-00S 86.500,00 €



TERMOCAMERA MARINA M400XR LWIR CON MULTISENSORE DI NUOVA GENERAZIONE (25/30 HZ)

Tracciamento del bersaglio / Software di temperatura / Risoluzione 640 x 480 pixel / Zoom ottico 4X / Campo visivo da 24° a 6 / Telecamera a colori HD con scarsa illuminazione e zoom ottico 30X / Campo visivo^{da 64°} a 2,3 / Faretto LED ad alta intensità / Stabilizzazione giroscopica a 2 assi / Uscite video HD-SDI, analogico e IP / Montaggio con ugello su o giù / Unità contrattuale con joystick FLIR UCU2 incluso

Numero 432-0012-04-00 86.695,00 €



M500 MWIR CAMERA TERMICA MARINA CON MULTISENSORE AD ALTISSIME PRESTAZIONI (25/30 HZ)

MWIR raffreddato / Imagen / Risoluzione 640 x 512 pixel / Zoom ottico 14X / Campo visivo da 28° a 2° / Telecamera a colori HD con scarsa illuminazione e zoom ottico 30X / Campo visivo da 64° a 2,3

Guarnizione LED ad alta intensità / Stabilizzazione giroscopica a 2 assi / Uscite video HD-SDI, analogiche e IP / Montaggio Boia su o giù / Unità contatore joystick FLIR UCU2 inclusa

Numero 432-0012-05-00 188.695,00 €



4230175

1.445,00 €

Interruttore PoE
8 porte



500-0398-10

1.500,00 €

Unità contrattuale
joystick JCU2
para M400,M500



4141864

170,00 €

Cavo HD/SOi, 35
Metros



308-0252-30-00

140,00 €

Cavo- RAYNET,
Connettore angolare
recto a RJ45, 30
contatori, LSZH



308-0254-30-00

395,00 €

Cavo
alimentaci6n angulo
rettilineo 12 AWG,
30 metri, LSZH



308-0256-30-00

525,00 €

Cavo AV y Serie,
connettore Angulo
recto 35
metropolitane,
LSZH

4141973

375,00 €

Supporto per M400

421-0065-00

2.195,00 €

Supporto MS00

308-0263-01-00

Prezzo: 50,00 €

Cavo Alimentaci6n
Angolo recto, 12
AWG, 1 metro

308-0261-01-00

Prezzo: 50,00 €

Cavo RAYNET
ad angulo recto rispetto a RJ45,
1 metro

308-0264-01-00

55,00 €

Cavo AV e seriale
dritto 1 angulo
Metro

308-0267-00

115,00 €

Cavo HD/SOi 1
Metro



E70321 1.125,00 €

Sistema de
supervisi6n térmica
nautico

Yacht Devices



TERMOMETRO (NMEA 2000)

99,00 € YDTC-13N

Effettua misurazioni nell'intervallo da -55 a +125°C. Il sensore può essere utilizzato per misurare la temperatura di gas o liquidi. Il cavo può essere esteso fino a 100 metri



BAROMETRO (NMEA 2000)

99,00 € YDBC-05N

Misura la pressione atmosferica nell'intervallo da 300 a 1100 mbar. Risoluzione di uscita dei dati di pressione 0,01 mbar, precisione di misurazione assoluta ± 1 hPa, precisione di misurazione relativa $\pm 0,12$ hPa



SENSORE DI UMIDITÀ (NMEA 2000)

149,00 € YDHS-01N

Fornisce a plotter cartografici e display degli strumenti misure di umidità, temperatura dell'aria e temperatura del punto di rugiada. Per ottenere le letture, è sufficiente collegarlo a una rete NMEA 2000.



SENSORE GAS DI SCARICO

149,00 € YDGS-01N

Misura la temperatura di gas, solidi e liquidi estremamente caldi nell'intervallo da 0 a 800 °C. Può essere configurato dall'utente per visualizzare i dati sulla temperatura dei gas di scarico, l'aria, l'impianto di riscaldamento, la temperatura della sala macchine, ecc. È un plug and play



SENSORE ANGOLO TIMONE

149,00 € YDRA-01N

Consente di collegare un sensore dell'angolo del timone e di indicare l'angolo del timone ad autopiloti, chartplotter e altri dispositivi NMEA 2000. Può essere utilizzato con sensori di angolo del timone con una resistenza massima inferiore a 400 ohm e una tensione di uscita di 0-5 V. Può funzionare in parallelo con un indicatore analogico esistente.



SENSORE DEL SERBATOIO

149,00 € YDTA-01N

Consente di collegare un sensore di livello installato in un serbatoio e di visualizzare il livello sui dispositivi NMEA 2000. Può essere configurato per ciascuno dei 7 tipi di fluido definiti nello standard NMEA 2000 (diesel, benzina, olio, acqua dolce, acque reflue, acque reflue)



MONITOR DELLA BATTERIA

149,00 € YDBM-01N

Segnala tensione, corrente, stato di carica, ecc. a NMEA 2000 e può accendere il gruppo elettrogeno o avvisare quando lo stato della batteria è critico.



ADATTATORE PER SERBATOIO

189,00 € YDTA-04N

Consente di collegare fino a 4 sensori di livello del fluido e di visualizzare il livello sui dispositivi NMEA 2000. È dotato di un pulsante che consente di passare tra 15 impostazioni di preconfigurazione.



INDICATORE DI FUNZIONAMENTO

189,00 € YDRI-04N

Progettato per visualizzare e monitorare la corrente elettrica e tensione su un massimo di quattro circuiti CC indipendenti. I dati possono essere visualizzati su schermi NMEA2000 per assicurarsi che l'apparecchiatura accessi funzioni.



GATEWAY DEL MOTORE

189,00 € YDEG-04N

Gateway per Volvo Penta, BRP Rotax, motore SmartCraft alla rete NMEA 2000. Fornisce giri motore, temperatura, ecc. Nella maggior parte dei casi, non sono necessari cavi aggiuntivi.



GATEWAY DEL MOTORE

249,00 € YDES-04N

Gateway per motore con interfaccia seriale J1708 verso una rete digitale NMEA 2000. Supporta protocolli che funzionano su J1708 (standard J1587, Cummins KCM-II e Volvo Penta)



GATEWAY WI-FI € 189.00 YDWG-02N

Ti consente di visualizzare i dati di navigazione da uno smartphone. Può accedere a una rete Wi-Fi esistente a bordo o configura il tuo. È anche un gateway bidirezionale e converte NMEA 2000 in NMEA 0183 e viceversa.



NMEA GATEWAY 0183

149,00 € YDNG-03N

Consente di collegare NMEA 0183 a una rete NMEA 2000 e viceversa. Dispone di un convertitore bidirezionale con ampio supporto per i tipi di messaggio, tra cui AIS.



GATEWAY USB (MASCHIO)

189,00€ YDNU-02NM

Consente di visualizzare i dati da una rete digitale NMEA 2000 su un PC, laptop, tablet, ecc. con Windows, Mac o Linux. Ottiene direzione, velocità, posizione e altri dati di navigazione nelle applicazioni per PC.



GATEWAY USB (FEMMINA)

189,00 € YDNU-02NF

Consente di visualizzare i dati da una rete digitale NMEA 2000 su un PC, laptop, tablet, ecc. con Windows, Mac o Linux. Ottiene direzione, velocità, posizione e altri dati di navigazione nelle applicazioni per PC.



GATEWAY ETHERNET NMEA 2000 € 189,00 YDEN-02N

Collega PC e laptop a NMEA 2000 tramite Ethernet e consente il bridging delle reti NMEA 2000. Con 3 server di dati, consente configurazioni personalizzate per diversi



WI-FI GATEWAY

189,00 € YDWN-02

Consente di visualizzare i dati dai dispositivi marini NMEA 0183 su PC o smartphone. Dispone di due porte NMEA 0183 e 3 server di dati di rete. Server web interno. Registra la tua corsa con il tempo,



GATEWAY ESTERNO

99,00 € YDOG-01N

Progettato per motori a benzina senza interfacce digitali. Fornisce all'NMEA 2000 i giri, la tensione dell'alternatore e le ore del motore. Programmabile anche per sensori di temperatura o pressione.

y altri dati nella sua memoria.



ROUTER WI-FI NMEA 0183

Multiplexer intelligente NMEA 0183 che consente di visualizzare i dati del dispositivo su PC o Smartphone. 4 porte NMEA 0183, una porta SeaTalk e 3 server di dati di rete. Non è richiesta alcuna connessione a Internet o installazione di app. Registra automaticamente la rotta, il meteo, la profondità e altri dati di navigazione.

249,00 € YDWR-02



MULTIPLEXOR NMEA 0183

Multiplexer intelligente con 5 porte NMEA 0183 e una porta SeaTalk, rilevamento automatico della velocità della porta. Filtri dati flessibili, regole di routing, ecc.

149,00 € YDNM-02



ROUTER WI-FI NMEA 2000

Dotato di porte NMEA 2000, SeaTalk, due porte NMEA0183 e un server web. Crea la tua rete Wi-Fi o puoi connetterti a una esistente. Connetti i team navali e mobili. Permette la gestione dell'imbarcazione da un browser web senza connessione Internet.

289,00 € YDNR-02N



PULSANTE DI ALLARME NMEA 2000

Si tratta di un dispositivo multifunzionale NMEA 2000. Contiene un amplificatore audio da 10 W e un banco di 28 segnali sonori al suo interno. Può essere utilizzato come pulsante MOB (emula EPIRB con supporto AIS VHF), per emettere eventi di commutazione digitale o come unità di monitoraggio del motore

149,00 € YDAB-01N



PONTE NMEA 2000

Unifica due reti NMEA 2000 in una sola, scambiando messaggi senza soluzione di continuità. Supporta l'elaborazione in streaming.

Filtraggio e filtraggio dei messaggi
È possibile creare programmi di elaborazione dei messaggi.

189,00 € YDNB-07N



REGISTRATORE DI VIAGGIO (NMEA 2000)

È progettato per memorizzare i dati di rete di bordo su una scheda di memoria Micro SD. Le Il software è installato su un PC e consente di generare file GPX e CSV con le informazioni sulla rotta dell'imbarcazione e sui dati di navigazione.

249,00 € YDVR-04N

DIGITAL YACHT



SAIL BOAT



MOTOR BOAT



SUPERYACHT



WORK BOAT



SPORT FISHING



COMMERCIAL
FISHING



STRUMENTO DIAGNOSTICO NAVDOCTOR NMEA 2000

Trasforma qualsiasi dispositivo mobile in un analizzatore di rete NMEA 2000 e visualizza lo stato e lo stato della rete NMEA 2000 su una pagina web chiara e semplice.

ZDIGNAVDOC 395,00 €



CON USCITA NMEA0183

Ricevitore AIS a doppio canale, uscita NMEA 0183 (38.400 baudos), IP54, connettore antenna BNC. Richiede un'antenna VHF/AIS o uno splitter d'antenna.

285,00 € **ZDIGAIS100**



RECETTORE AIS CON USB

Ricevitore AIS a doppio canale, uscita USB, IP54. Richiede un'antenna VHF/AIS o uno splitter d'antenna.

285,00 € **ZDIGAIS100 USB**



CON ANTENA VHF QMAX

Confezione da ricevitore USB AIS a due canali, con antenna VHF in vinile flessibile da 25 cm.

395,00 € **ZDIGAIS100QMA**



CON USCITE USB E NMEA

Ricevitore AIS a doppio canale, uscita USB e NMEA (38.400 baudos), IP54. Richiede un'antenna VHF/AIS o uno splitter. Ingresso NMEA multiplexato per un'uscita NMEA GPS+AIS a 38.400 baudio.

350,00 € **ZDIGAIS100P**



AISNODE ROSSO NMEA2000

Ricevitore a doppio canale, alimentato direttamente dalla rete NMEA2000. Include un cavo NMEA 2000 da 1 m. Decodifica tutti i tipi di bersagli AIS, inclusi ATON e SART.

Prezzo: 595,00 € **ZDIGAISNODE**



STAZIONE BASE AISNET

Ricevitore AIS a doppio canale. Controller di rete Ethernet integrato per l'invio di dati AIS alle pagine web AIS. Richiede un'antenna VHF, un'antenna AIS dedicata o uno splitter d'antenna.

895,00 € **ZDIGAISNET**



AISNET CON SPLITTER AIS

Ricevitore AIS a doppio canale, interfaccia USB e porta Ethernet integrata. Include splitter d'antenna VHF/AIS con tecnologia ZeroLoss.

1.195,00 € **ZDIGAISNETSP**
TEL. +39 340 239 53 27



IAISTX CLASSE B CON WIFI

Antenna WiFi integrata con copertura fino a 20 m. Ricevi tutti i tipi di lenti AIS (classe B, classe A, ATON, MOB, ecc.) Tecnologia HF AIS. Compatibile con i protocolli UDP e TCP/IP. Include antenna GPS esterna e cavo da 10 m

695,00 € **ZDIGAISTX**
WWW.NAVIOTECH.IT



IAISTX WIFI + NMEA2000

Interfaccia NMEA 2000, riceve tutti i tipi di bersagli AIS. Compatibile con i protocolli UDP e TCP/IP. Connessione WiFi fino a 7 dispositivi. Antenna WiFi Integrato con copertura fino a 20 m. Include antenna GPS esterna e cavo da 10 m.

795,00 € **ZDIGAISTXP**
INFO@NAVIOTECH.IT



AIT1500 NMEA0183

Ingresso NMEA con funzione multiplex. Uscita USB per portare i dati AIS al computer. Doppia uscita NMEA 0183 in un unico connettore, 38.000 baud per i dati AIS e 4.800 baud per la gestione di altri dati NMEA.

695,00 € ZDIGAIT1500 [↗](#)



AIT1500 NMEA2000

Rete NMEA 2000 con cavo da 0,75 m. Antenna GPS interna a 50 canali. Uscita USB.

695,00 € ZDIGAIT1500N2K [↗](#)



AIT2000 CON ANTENNA GPS

Transponder a doppio canale. Viene fornito con un'antenna GPS esterna. Interfaccia NMEA 0183 ad alta e bassa velocità, interfaccia NMEA 2000, interfaccia USB. Richiede un'antenna VHF o AIS dedicata o uno splitter d'antenna o splitter VHF. Protezione IP55.

795,00 € ZDIGAIT2000 [↗](#)



AIT2500 SOTDMA 5W E GPS

Ingressi e uscite multipli NMEA 0183 e multiplexer integrato. Interfaccia NMEA 2000. Interfaccia USB. Include antenna GPS esterna.

A 925,00 € ZDIGAIT2500 [↗](#)



AIT5000 SPLITTER E WIFI

Ingressi e uscite multipli NMEA 0183 e multiplexer integrato. Interfaccia NMEA 2000 e USB. Include antenna GPS esterna.

1025,00 € ZDIGAIT5000 [↗](#)



AIT2000 + GV30

Interfaccia USB, N2Net e cavo per connessione NMEA 2000, uscita NMEA 0183. Include antenna VHF+GPS GV30 Combo, con filettatura integrata da 1"x14 TPI.

875,00 € ZDIGAITBUN1 [↗](#)



NOMAD 2 USB + WIFI

Transponder AIS portatile di classe B. Possono essere utilizzati come ricevitori AIS/GPS. Alimentazione tramite USB. Include antenna VHF portatile.

895,00 € ZDIGNMD2 [↗](#)



SPL1500 DA VHF A VHF/AIS

Consente di costituire un sistema VHF esistente per il sistema VHF e AIS standard. Funziona a 12 o 24 V. Fornito di cavi BNC-BNC e set di cavi PL259-PL259 e

335,00 € ZDIGSPL1500 [↗](#)



SPL2000 DA VHF A VHF/AIS

e ricevitori di Classe B. Include cavo di alimentazione, set di cavi PL259-PL259 e cavo assemblato BNC-BNC. Funziona a 12 o 24 V.

395,00 € ZDIGSPL2000 [↗](#)



CI SONO 30 EDIZIONI COMBO

Combinazione di antenne AIS/VHF e GPS specificamente sintonizzato su 162 MHz. Include 2 x 10 cavi M dotato di mini connettori, base filettata standard da 1" e adattatori

TNC y BNC.

150,00 € ZDIGGV30



**GPS160 TRINAV ANTENNA
GPS/GLONASS/GALILEO (NMEA0183)**

Ricevitore di posizionamento GPS, Glonass e Galileo GNSS a 72 canali. Versione con interfaccia NMEA 0183.

170,00 € ZDIGGPS160



**GPS160 TRINAV ANTENNA
GPS/GLONASS/GALILEO (USB)**

Ricevitore di posizionamento GPS, Glonass e Galileo GNSS da 72 canali. Versione USB che include un cavo da 5 m ed è autoalimentata dalla sorgente USB.

225,00 € ZDIGGPS160USB



GPS160 NEMA 2000 VERSIONE CON IKONVERT

Ricevitore di posizionamento GPS, Glonass e Galileo GNSS a 72 canali. Versione NMEA 2000 che include iKonvert NMEA 2000, convertitore che permette una facile connessione alla rete NMEA 2000.

295,00 € ZDIGGPS160N2K



ZDIGGPS160WL

Ricevitore di posizionamento GPS, Glonass e Galileo GNSS da 72 canali. Versione WiFi che include il convertitore NMEA WiFi Smart WLN10, per trasmettere i dati GPS160 ad applicazioni e programmi di navigazione per tablet, iPad e PC.

295,00 € ZDIGGPS160WL



ZDIGGPS160ST

Ricevitore di posizionamento GPS, Glonass e Galileo GNSS da 72 canali. Versione SeaTalk che include il convertitore da SeaTalk1 a NMEA0183 che consente di sostituire le antenne Raystar.

295,00 € ZDIGGPS160ST



ZDIGMOBSW

ZDIGMOBSW GPS160/NAVALERT interruttore MOB a tenuta stagna

30,00 €

ZDIGMOBSW



	Rif: NAVALERT NMEA 2000 MONITORAGGIO	PVP
ZDIGALERT	Sistema di sorveglianza NAVALERT e allarmi NMEA2000	310,00 €



CONVERTI CONVERTITORE NMEA2000-NMEA 0183

ZDIGIKVT € 190.00



CONVERTI CONVERTITORE NMEA2000-USB

ZDIGIKVTUSB 190,00 €

**CONVERTITORI
PVP NMEA**

Ref	SOLUZIONI INTERNET A BORDO	PVP
ZDIG4GC	Sistema di sorveglianza NAVALERT e allarmi NMEA2000	475,00 €
ZDIG4GCPRO	Sistema di allerta vocale NAVCHAT con ALTOPARLANTE (Richiede Navalert)	850,00 €
ZDIG4GLL	CONNESSIONE INTERNET 4G LITTORAL LINK 2G/3G/4G CON ANTENNA ESTERNA	560,00 €
ZDIG5GX	5G XTREAM (CON 3 ANTENNE ESTERNE E CAVI DA 7M)	2.095,00 €
ZDIG4G10M	Altoparlante impermeabile NAVCHAT	225,00 €
ZDIG4G20M	LMR400 Kit cavi da 20 m per 4G CONNECT PRO (x2)	335,00 €
ZDIG4GX	4G XTREAM SCON: due antenne esterne e cavi da 7 m	1.375,00 €
ZDIG4G10MX	LMR400 Kit cavi da 10 m per 4G XTREAM (x2)	225,00 €
ZDIG4G20MX	LMR400 Kit cavi da 20 m per 4G XTREAM (x2)	335,00 €
ZDIG5GX10M	CAVI DA 10 M PER XTREAM 5G (X2 - SOLO PER ANTENNE 4G)	650,00 €
ZDIG5GX20M	CAVI DA 20 M PER XTREAM 5G (X2 - SOLO PER ANTENNE 4G)	335,00 €
ZDIGNS5	NS5 5 INTERRUPTORE DE ROSSO 5 PUERTOS	150,00 €



DTV100
Antenna TV marina omnidirezionale impermeabile IP68 con cavo da 10m.

ZDIGDTV100 215,00 €



DTV200
Antenna TV HD omnidirezionale per barca. Doppia uscita TV e uscita radio FM con cavo da 20 m.

ZDIGDTV200 275,00 €

ZDIGDTVDA

Amplificatore TV a doppia uscita

85,00 €



ZDIGAQCP 1.365,00 €

AQUA COMPACT PRO
Computer marino PC
(INTEL i3 / 8 GB / 120 GB)
10ª VITTORIA DELLA GENERAZIONE 10



ZDIGAQCPPL 1.765,00 €

Computer PC AQUA COMPACT PRO PLUS
marino (INTEL i7/8GB/480GB) 10ª VITTORIA GEN 10



ZDIGAQNAV 1.695,00 €

AQUANAV PRO PC
Computer marino robusto (INTEL i3/4GB/240GB) WIN 10 e con NMEA 2000



ZDIGS124 1.195,00 €

S124
Monitor marino LCD de 24" (12V o 24V)



ZDIGSTPCN 200,00 €

SMARTERTRACK 2022
Software di navigazione per PC compatibile con la grafica Navionics.



PREZZO 385,00 €

SMARTERTRACK EXPRESS
Pacchetto che include il software di navigazione SMARTERTRACK 2022 e antenna GPS160 (uscita USB)



MINIPLEX-LITE
148,00 € 0107

Multiplexer NMEA 0183 con USB, semplice ed economico. Collega i tuoi strumenti di navigazione e il ricevitore AIS al tuo computer con questo multiplexer NMEA a 3 canali "configurazione zero" con interfaccia USB. Uno degli ingressi regola automaticamente la sua velocità di trasmissione su AIS quando è collegato. Da utilizzare solo con un computer.



MINIPLEX-BUF
Prezzo: 296,69 € 0111

Il MiniPlex-BUF è un buffer NMEA 0183 avanzato che dispone di un ingresso e sette uscite. È progettato per risolvere il problema della condivisione dei dati NMEA da un dispositivo NMEA con altri dispositivi NMEA senza problemi.



MINIPLEX-2S
Prezzo: 247,11 € 1120

La serie MiniPlex-2 è la seconda generazione dei nostri multiplexer NMEA 0183. Tutti i modelli offrono lo stesso set di funzionalità, ma hanno interfacce diverse con il computer. Ogni modello è in grado di interfacciarsi con ricevitori e transponder AIS e dispositivi con velocità di trasmissione non standard.



MINIPLEX-3USB
247,11 Valore aggiunto 1131 Anno Esaurito

Interfaccia: USB
NMEA 0183/RS-422.
NMEA



MINIPLEX-3E
379,34 euro 1132

Interfaccia: Ethernet 10
BASE-T/100BASE-TX. 4 ingressi NMEA 0183/RS-422, 2 uscite NMEA 0183/RS-422.



MINIPLEX-3WI
Prezzo: 362,81 euro 1133

Interfaccia: WiFi (802.11b/g, +10dBm) compatibile con TCP, porta 10110. 4 ingressi NMEA 0183/RS-422, 2 uscite NMEA 0183/RS-422.



MINIPLEX-3USB-N2K
Prezzo: 329,75 € 1135

Interfaccia: USB, isolamento galvanico. 4 voci NMEA 0183/RS-422, 2 uscite NMEA 0183/RS-422. Dotato di interfaccia NMEA 2000 per il collegamento a una dorsale NMEA 2000 con altri strumenti di navigazione. Traduci NMEA 2000 in NMEA 0183 e viceversa.



MINIPLEX-3E-N2K
412,40 Valore aggiunto 1136 Anno

Interfaccia: Ethernet 10 BASE-T/100BASE-TX. 4 ingressi NMEA 0183/RS-422, 2 uscite NMEA 0183/RS-422. Dotato di interfaccia NMEA 2000 per il collegamento a una dorsale NMEA 2000 con altri strumenti di navigazione. Traduci NMEA 2000 in NMEA 0183 e viceversa.



MINIPLEX-3WI-N2K
412,40 Valore aggiunto 1137 Anno

Interfaccia: WiFi (802.11b/g, +10dBm) compatibile con TCP, porta 10110. 4 ingressi NMEA 0183/RS-422, 2 uscite NMEA 0183/RS-422. Dotato di interfaccia NMEA 2000 per il collegamento a una dorsale NMEA 2000 con altri strumenti di navigazione. Traduci NMEA 2000 in NMEA 0183 e viceversa.

RHO

Elektronik GmbH

THETA



☑ **RT-202 5.450,00 €**



Il sistema di radiogoniometria RT-202 CrewFinder MOB monitora la frequenza di emergenza internazionale di 121.500 MHz e attiva un allarme in caso di segnale di soccorso. Allo stesso tempo, la direzione del trasmettitore è determinata e indicata da un anello LED. Ha anche una seconda frequenza operativa (121.650 MHz) per scopi di addestramento e test. In caso di situazione di uomo in mare, la persona in difficoltà può essere trovata rapidamente. Funzionamento semplice e intuitivo. Sensibilità di ricezione estremamente elevata per consentire il rilevamento di segnali estremamente deboli o distanti. Algoritmo di elaborazione speciale per la localizzazione stabile del segnale. Squelch selettivo per evitare falsi allarmi - Impermeabile (IP67) e robusto. Design estremamente compatto. Interfaccia RS-232 per funzionalità di controllo remoto.

☑ **RT-300 VS 8.150,00 €**



L'RT-300 è un sistema di radiogoniometria multiuso progettato per funzionare in due diverse bande di frequenza a seconda dell'applicazione. Stabilisce nuovi parametri di riferimento in termini di precisione e sensibilità della ricezione. Algoritmi speciali consentono una visualizzazione rapida e stabile delle informazioni. Sistema universale di radiogoniometria dual-band per bande marine VHF e bande aeronautiche VHF/UHF. Radiogoniometro SAR, radiogoniometro di comunicazione e ausilio alla navigazione. Monitoraggio automatico della frequenza di emergenza 121.500 MHz durante il lavoro nella banda radio marina. Sensibilità insuperabile in questa classe per consentire il rilevamento di segnali estremamente deboli o distanti. Squelch, selettivo per evitare falsi allarmi. Visualizzazione della direzione con direzione di riferimento, ad esempio nord geografico, magnetico o nord relativo. Centralina completamente illuminata. Elaborazione del segnale ottimizzata per una ricerca della direzione rapida e stabile. Eccellente precisione di localizzazione

☑ **RT-500-M 21.016,00 €**







L'RT-500-M opera tra 118 e 470 MHz, comprese le frequenze di soccorso COSPAS-SARSAT (CP-SS) e tutte le altre frequenze di soccorso V-UHF internazionali. La funzionalità MOB per la sicurezza dell'equipaggio è una caratteristica standard. Le bande aeree V-UHF estese supportano la cooperazione con le forze aviotrasportate civili e militari, mentre la banda FM UHF estesa copre le frequenze radio LMR, PMR e LPD, spesso utilizzate da contrabbandieri e pirati. Le funzioni di scansione consentono di creare un elenco di scansione, eseguire la scansione di tutti i 19 canali CP-SS o eseguire la scansione di più frequenze SAR in sequenza (CPSS... 121.5... 243.0). Inoltre, decodifica i dati CP-SS da un segnalatore di emergenza e visualizza quindi l'identificazione del segnalatore, la sua posizione di latitudine e longitudine, nonché la direzione e la distanza dal segnalatore. L'RT-500-M calcola la direzione di un segnale radio in ingresso con una precisione di 5° RMS. Le interfacce seriali, NMEA ed Ethernet standard consentono l'integrazione con i sistemi ECDIS, condividendo in tempo reale i dati di localizzazione e direzione DF. L'installazione del sistema di antenna compatto e leggero (AU) non richiede cavi RF. Una distanza di 100 m tra l'AU e l'unità di controllo del display (DCU) non è un problema. Il sistema di radiogoniometria RT-500-M è ideale per SAR, guardia costiera e forze dell'ordine, è facile da installare su imbarcazioni di qualsiasi dimensione e non richiede praticamente alcuna manutenzione.



ASTEL MARINE

REF	EQUATORE MSR0640 ALLUMINIO-REGGISENO			PVP
<input checked="" type="checkbox"/> MSR0640 AB2W		Luce LED mod. EQUATOR Bianco	<input type="checkbox"/>	347,00 €
<input checked="" type="checkbox"/> MSR0640 AB2B		Luce LED mod. EQUATORE Blu	<input type="checkbox"/>	345,00 €
<input checked="" type="checkbox"/> MSR0640 AB2G		Luz LED mod. EQUATORE Verde	<input type="checkbox"/>	353,00 €
<input checked="" type="checkbox"/> MSR0640 AB2M		Luz LED mod. EQUATORE RGB		458,00 €
<input checked="" type="checkbox"/> MSR0640 AB2T		Luz LED mod. EQUATORE WGB		458,00 €
REF	EQUATOR MSR0640 ACCIAIO INOSSIDABILE			PVP
<input checked="" type="checkbox"/> MSR0640 SSPW		Luce LED mod. EQUATOR Bianco	<input type="checkbox"/>	347,00 €
<input checked="" type="checkbox"/> MSR0640 SSPB		Luce LED mod. EQUATORE Blu	<input type="checkbox"/>	345,00 €
<input checked="" type="checkbox"/> MSR0640 SSPG		Luz LED mod. EQUATORE Verde	<input type="checkbox"/>	353,00 €
<input checked="" type="checkbox"/> MSR0640 SSPM		Luz LED mod. EQUATORE RGB		458,00 €
<input checked="" type="checkbox"/> MSR0640 SSPT		Luz LED mod. EQUATORE WGB		458,00 €

REF	EQUATORE MSR1280 ALLUMINIO-REGGISENO			PVP
<input checked="" type="checkbox"/> MSR1280 AB2W		Luce LED mod. EQUATOR Bianco	<input type="checkbox"/>	517,00 €
<input checked="" type="checkbox"/> MSR1280 AB2B		Luce LED mod. EQUATORE Blu	<input type="checkbox"/>	514,00 €
<input checked="" type="checkbox"/> MSR1280 AB2G		Luz LED mod. EQUATORE Verde	<input type="checkbox"/>	528,00 €
<input checked="" type="checkbox"/> MSR1280 AB2M		Luz LED mod. EQUATORE RGB		682,00 €
<input checked="" type="checkbox"/> MSR1280 AB2T		Luz LED mod. EQUATORE WGB		682,00 €
REF	EQUATOR MSR1280 ACCIAIO INOSSIDABILE			PVP
<input checked="" type="checkbox"/> MSR1280 SSPW		Luce LED mod. EQUATOR Bianco	<input type="checkbox"/>	517,00 €
<input checked="" type="checkbox"/> MSR1280 SSPB		Luce LED mod. EQUATORE Blu	<input type="checkbox"/>	514,00 €
<input checked="" type="checkbox"/> MSR1280 SSPG		Luz LED mod. EQUATORE Verde	<input type="checkbox"/>	528,00 €
<input checked="" type="checkbox"/> MSR1280 SSPM		Luz LED mod. EQUATORE RGB		682,00 €
<input checked="" type="checkbox"/> MSR1280 SSPT		Luz LED mod. EQUATORE WGB		682,00 €

REF	EQUATORE MSR36240 ALLUMINIO			PVP
<input checked="" type="checkbox"/> MSR36240 AB2W		Luce LED mod. EQUATOR Bianco	<input type="checkbox"/>	810,00 €
<input checked="" type="checkbox"/> MSR36240 AB2B		Luce LED mod. EQUATORE Blu	<input type="checkbox"/>	802,00 €
<input checked="" type="checkbox"/> MSR36240 AB2G		Luz LED mod. EQUATORE Verde	<input type="checkbox"/>	842,00 €
<input checked="" type="checkbox"/> MSR36240 AB2M		Luz LED mod. EQUATORE RGB		1069,00 €
<input checked="" type="checkbox"/> MSR36240 AB2T		Luz LED mod. EQUATORE WGB		1069,00 €
REF	EQUATOR MSR36240 ACCIAIO INOSSIDABILE			PVP
<input checked="" type="checkbox"/> MSR36240 SSPW		Luce LED mod. EQUATOR Bianco	<input type="checkbox"/>	810,00 €
<input checked="" type="checkbox"/> MSR36240 SSPB		Luce LED mod. EQUATORE Blu	<input type="checkbox"/>	802,00 €
<input checked="" type="checkbox"/> MSR36240 SSPG		Luz LED mod. EQUATORE Verde	<input type="checkbox"/>	842,00 €
<input checked="" type="checkbox"/> MSR36240 SSPM		Luz LED mod. EQUATORE RGB		1069,00 €
<input checked="" type="checkbox"/> MSR36240 SSPT		Luz LED mod. EQUATORE WGB		1069,00 €



MDMX03 **299,00 €**

Controllore DMX512
MDMX03

TEL. +39 340 239 53 27

MXU01 **42,00 €**

Interfaz DMX512

WWW.NAVIOTECH.IT

INFO@NAVIOTECH.IT



NAVIONICS®

A Garmin Brand



GOLFO DI BISCAGLIA

133,33 €

NAEU008R

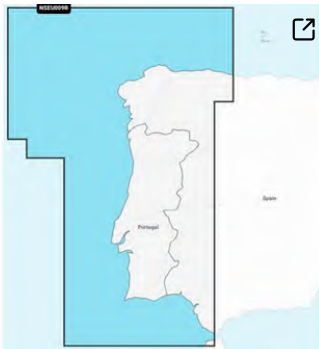

PORTOGALLO E SPAGNA, NORD-OVEST

133,33 €

NAEU009R

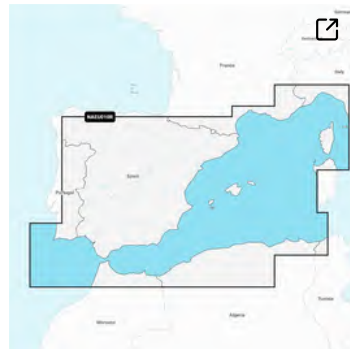

SPAGNA, COSTA MEDITERRANEA

133,33 €

NAEU010R



AFRICA, NORD-OVEST

133,33 €

NAAF004R



MEDITERRANEO E MAR NERO

208,33 €

NAEU643L

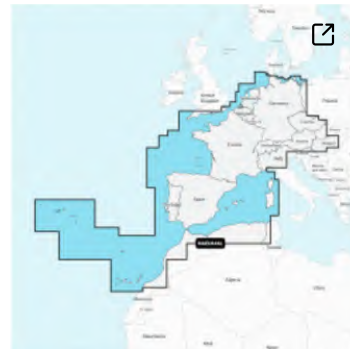

EUROPA, CENTRO E OVEST

208,33 €

NAEU646L

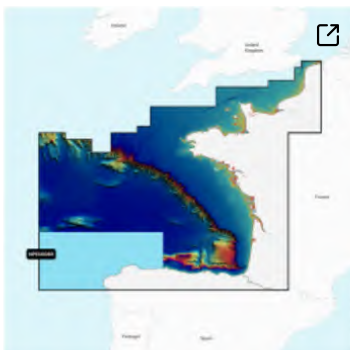

GOLFO DI BISCAGLIA

208,33 €

NPEU008R



PORTOGALLO E SPAGNA, NORD-OVEST

208,33 €

NPEU009R

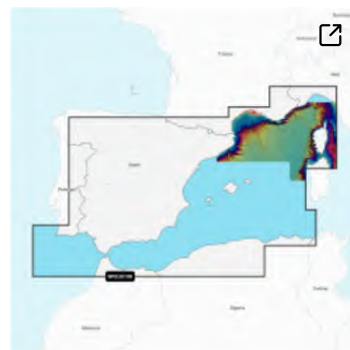

SPAGNA, COSTA MEDITERRANEA

208,33 €

NPEU010R



AFRICA, NORD-OVEST

208,33 €

NPAF004R

TEL. +39 340 239 53 27

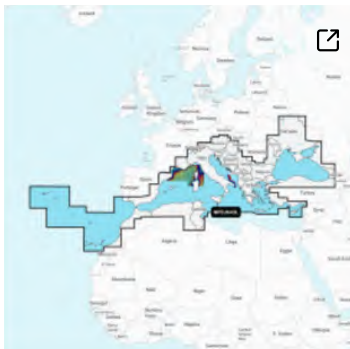

MEDITERRANEO E MAR NERO

291,66 €

NPEU643L

WWW.NAVIOTECH.IT

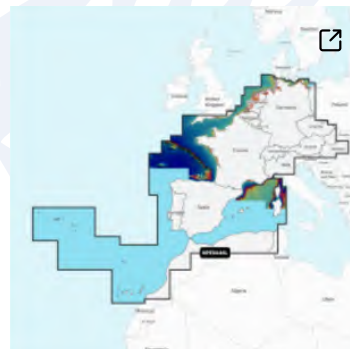

EUROPA, CENTRO E OVEST

291,66 €

NPEU646L

INFO@NAVIOTECH.IT



Professional Marine Antennas Made In Italy





- 
PACCHETTO NYP00101
 Pacchetto antenna VHF KS-22 (1,5 m. 3 dB) con supporto PA-3 rinforzato.
NYP00101 59,00 €



- 
PACCHETTO NYP00102
 Pacchetto antenna VHF KS-21 (1 m. 3dB) con supporto PA-3 rinforzato.
NYP00102 59,00 €



KS-21 46,00 €
 Antenna VHF in vetroresina 3 db di 1.0 m (3,3') di lunghezza.



KS-22 46,00 €
 Antenna VHF in vetroresina 3 db da 1,5 m (5') di lunghezza.



KS-22 BLU 48,00 € LINEA
 Antenna VHF in vetroresina 3 db da 1,5 m (5') di lunghezza. Blu.



KS-22 NERO 48,00 € EDIZIONE
 Antenna VHF in vetroresina 3 db da 1,5 m (5') di lunghezza. Nero.



KM-22 49,00 €
 Antenna VHF in fibra di vetro da 1,5 m (5') di lunghezza 3 dB - montaggio rialzato e posato.



KS-43 123,00 €
 Antenna VHF in vetroresina 6 dB da 2,4 m (8') di lunghezza.



KS-43 NERO 123,00 € EDIZIONE
 Antenna VHF in vetroresina 6 dB da 2,4 m (8') di lunghezza.



KM-10 67,00 €
 Antenna VHF in fibra di vetro lunga 0,18 m (7') - set completo.



KS-12 81,00 €
 Antenna VHF 1 dB 0,2 m (8') di altezza

ANTENNE PER BARCHE
A VELA



KM-3A 48,00 €

Antenna VHF da 3 db in acciaio inox di 1,0 m (3,3') di lunghezza.



KM3A/20MKI 78,00 €

^TAntenna VHF da 3 db in acciaio inox lunga 1,0 m (3,3') - set completo.



KM-3F 48,00 €

Antenna VHF in fibra di vetro da 3 db lunga 0,9 m (3').



KM3F/20MKIT 78,00 €

Antenna VHF in fibra di vetro da 3 db lunga 0,9 m (3') - set completo.

ANTENNE TELEVISIVE



CROCIERA 140,00 €

Antenna televisiva omnidirezionale, diametro 25 cm (10').



NERO 150,00 €
INCROCIATORE

Antenna televisiva omnidirezionale, diametro 25 cm (10').
Nero.

ANTENAS WI-FI



KS-61 80,00 €

Antenna omnidirezionale in fibra di vetro 2,4 GHz 10 dBi 0,9 m (3') di lunghezza.



PF AN 441,00 €
NWIFI13

Set completo per la connettività 4G a bordo.



PF AN 533,00 €
NWIFI08

Set completo per connettività WiFi e 4G a bordo.



PF AN NWIFI18 1467,00€

Sistema avanzato di connettività 5G/WiFi (per Europa, Medio Oriente, Africa, Oceania, Brasile)



PF AN NWIFI19 1467,00€

Sistema avanzato di connettività 5G/WiFi - Nero (per Europa, Medio Oriente, Africa, Oceania, Brasile)



PF AN NWIFI21 1691,00€

Sistema avanzato di connettività 5G/WiFi con SIM Extender (per Europa, Medio Oriente, Africa, Oceania, Brasile)



PF AN NWIFI23 1691,00€

Sistema avanzato di connettività 5G/WiFi con SIM Extender - Nero (per Europa, Medio Oriente, Africa, Oceania, Brasile)



PF AN NWB01 105,00 €

Antenna 3G/4G/LTE a banda larga 4 dBi d. 11 cm (4").



PA-13 37,00 €

Estensione dell'albero di 0,3 m (1') di lunghezza.



PA-3 20,00 €

Solido supporto in Nylon a 4 vie.



PA-3 NERO 22,00 € EDIZIONE
Solido supporto in Nylon a 4 vie. Nero.



PF AC NBA 11,00 € SE011

Passacavi impermeabile per cavi da 6 mm in ottone cromato



PA-3C 15,00 €

Solido supporto bidirezionale in Nylon.



PA-33 65,00 €

Stativo a 4 vie in ottone cromato.



PA-81 21,00 €

Supporto in acciaio inox con supporto in ottone.



PA-41 35,00 €

Supporto binario staccabile in ottone cromato.



PA-82 49,00 €

Supporto separatore albero in acciaio inox.



PA-43 49,00 €

Supporto per binario, cricchetto in ottone, cromatura a due vie.



PF AC 29,00 €
NCABLE006

Cavo coassiale ad alte prestazioni lungo 20 m.



PF AC 41,00 €
NCABLE012

Cavo LMR-400 3 m N macho/N macho.



PF AC 50,00 €
NCABLE013

Cavo LMR-400 5 m N macho/N macho



PF AC 59,00 €
NCABLE015

Cavo LMR-400 10 m N macho/ N macho.



VISTA NOTTURNA

VISTA NOTTURNA
CON SIONYX NIGHTWAVE

SIONYX

DIGITAL NIGHT VISION

TEL. +39 340 239 53 27

WWW.NAVIOTECH.IT

INFO@NAVIOTECH.IT

Prezzi RRP IVA esclusa

118

← Torna all'indice



C014900 
1999,00 €

C014700 
1999,00 €

C012800 
1999,00 €

Nightwave è una telecamera per la navigazione marina a bassissima illuminazione. Consente ai diportisti di tutti i livelli di abilità di rilevare facilmente ostacoli e detriti di luce stellare senza luna, senza luce bianca e costose telecamere termiche, navigando in sicurezza, evitando collisioni e massimizzando il tempo in acqua.

È progettato per funzionare negli ambienti marini più difficili. Le configurazioni flessibili di montaggio e streaming video di Nightwave consentono una perfetta integrazione con gli MFD delle principali marche e la possibilità di visualizzare video in diretta sul dispositivo mobile

INCLUDE

- Cámara SIONYX Nightwave
- Cavo video analogico [5M]
- Adattatore da SMA a BNC
- Adattatore da BNC a RCA
- Fusibile di alimentazione e portafusibile
- Cavo video digitale USB [3M]
- Guarnizione di base
- Accessori di montaggio
- Dima di installazione



A015700 189,00 €
Sionyx D1 Cavo analogico di alimentazione/video da 10 metri



A016300 49,00 €
Coperchio di Sionyx D1 colore bianco.



-- 105,00€
Supporto per telecamera Sionyx su ringhiera



-- 95,00€
Porta cellulare a superficie piana



C011300 1199,00€



SIONYX Aurora PRO è l'ottica digitale di punta per la visione notturna a colori. Il PRO funziona al meglio nelle condizioni più buie. È stato progettato pensando agli ambienti estremi e ha tutte le fantastiche funzionalità di registrazione e streaming.

INCLUDE

- Aurora PRO Telecamera per la visione notturna a colori
- Custodia rigida impermeabile
- 2 batterie per fotocamera
- Cavo di ricarica/dati USB
- Scheda microSD da 32 GB



Hytera™



SERIE BP5



BP515 U1 € 190,00

UHF IP54 Programmabile 64 canali 4 zone (da 400 a 470 MHz). Nessuna visualizzazione. Include: batteria ricaricabile da 1500 mAh, antenna, caricabatterie CA, base di ricarica, clip da cintura e cinturino da polso.

BP515 V1 190,00 €

VHF IP54 Programmabile 64 canali 4 zone (da 136 a 174 MHz). Nessuna visualizzazione. Include: batteria ricaricabile da 1500 mAh, antenna, caricabatterie CA, base di ricarica, clip da cintura e cinturino da polso.

BP 565 U1 205,00 €

UHF IP54 Programmabile 128 canali 8 zone (da 400 a 470 MHz). Con display. Include: batteria ricaricabile da 1500 mAh, antenna, caricabatterie CA, base di ricarica, clip da cintura e cinturino da polso.

BP565 V1 205,00 €

VHF IP54 Programmabile 128 canali 8 zone (da 136 a 174 MHz). Con display. Include: batteria ricaricabile da 1500 mAh, antenna, caricabatterie CA, base di ricarica, clip da cintura e cinturino da polso.

BP515 LF 180,00 €

UHF IP54 Programmabile 256 canali 4 zone (da 446 a 446.2) PMR. Nessuna visualizzazione. Include: batteria ricaricabile da 1500 mAh, antenna, caricabatterie CA, base di ricarica, clip da cintura e cinturino da polso.

DMR E RADIO ANALOGICHE

ACCESSORI DMR E RADIO ANALOGICHE



BL1507 28,00 €
Batteria ricaricabile 1500 mAh



CH10A07 22,00 €
Dock di ricarica



PS1044 11,00 €
Adattatore 100-230 VAC -12 VDC



NCN011 13,00 €
Fondina in nylon con coulisse



MCA08 292,00 €
Caricatore multiplo 6 unità



EAN30-P 18,00 €
Cuffie PTT con microfono in linea



EHN36-P 12,50 €
Auricolare C con microfono in linea, PTT e VOX



BC 48 2,50 €
Clip da cintura



RO03 2,50 €
Nastro di nylon



SM08N3-P 28,00 €
Microfono altavoz remoto con clip



AN0143H13 7,00 €
Antenna VHF 136 MHz-150 MHz, 16cm, connettore R



AN0160H19 7,00 €
Antenna VHF 146 MHz-174 MHz, connettore R



AN0435W15 7,00 €
Antenna UHF 400 MHz-470 MHz, 15 cm, connettore R



AN0435H19 6,00 €
Antenna UHF tozzo 400 MHz-470 MHz, 8 cm, connettore R



SERIE AP5



☑ AP515 U1 130,00 €

UHF IP54 Programmabile 32 canali 2 zone (da 400 a 470 MHz). Nessuna visualizzazione. Include: batteria ricaricabile da 4000 mAh, antenna, caricabatterie CA, base di ricarica, clip da cintura e cinturino da polso.

☑ AP515 V1 130,00 €

VHF IP54 Programmabile 32 canali 2 zone (da 136 a 174 MHz). Nessuna visualizzazione. Include: batteria ricaricabile da 4000 mAh, antenna, caricabatterie CA, base di ricarica, clip da cintura e cinturino da polso.

☑ AP585 U1 140,00 €

UHF IP54 Programmabile 128 canali 8 zone (da 400 a 470 MHz). Con display. Include: batteria ricaricabile da 1500 mAh, antenna, caricabatterie CA, base di ricarica, clip da cintura e cinturino da polso.

☑ AP585 V1 140,00 €

VHF IP54 Programmabile 128 canali 8 zone (da 136 a 174 MHz). Con display. Include: batteria ricaricabile da 1500 mAh, antenna, caricabatterie CA, base di ricarica, clip da cintura e cinturino da polso.

☑ AP515 LF 130,00 €

UHF IP54 Programmabile 32 canali 2 zone (da 446 a 446.2) PMR. Nessuna visualizzazione. Include: batteria ricaricabile da 4000 mAh, antenna, caricabatterie CA, cavo di ricarica di tipo C, clip da cintura e cinturino da polso.



BL1507 28,00 €
Batteria ricaricabile 1500 mAh



BP4010 25,00 €
Batteria ricaricabile 1500 mAh



CH10A07 22,00 €
Dock di ricarica



PS1044 11,00 €
Adattatore 100-230 VAC -12 VDC



PS2030 13,00 €
Adattatore USB 100-230 VAC - 5V 2A, include cavo.



NCN011 13,00 €
Fondina in nylon con coulisse



MCA08 292,00 € EAN30-P 18,00 €
6 Headset Multicharger con unità PTT MIC in Line



EHN36-P 12,50 €
Auricolare C con microfono in linea, PTT e VOX



BC 48 2,50 €
Clip da cintura



SM08N3-P 28,00 €
Microfono altavoz remoto con clip



AN0143H13 7,00 € AN0160H19 7,00 €
Antenna VHF 136 MHz-150 MHz, 16cm, connettore R



Antenna VHF 146 MHz-174 MHz, connettore R



AN0435W15 7,00 €
Antenna UHF 400 MHz-470 MHz, 15 cm, connettore R



AN0435H19 6,00 €
Antenna UHF tozzo 400 MHz-470 MHz, 8 cm, connettore R

SERIE HP6



HP685 V1 TOZZO 560,00 €

VHF IP 67 programmabili 1024 canali, 64 zone (136-174 Mhz). Con display e fuori bordo. Include: batteria ricaricabile da 2000 mAh, antenna tozza, caricabatterie CA, base di ricarica, clip da cintura e cinturino da polso.

HP685G BT V1 TOZZO 620,00 €

VHF IP 67 programmabili 1024 canali, 64 zone (136-174 Mhz). Con display, uomo in mare, GPS e BT 5.0. Include: batteria ricaricabile da 2000 mAh, antenna tozza, caricabatterie CA, base di ricarica, clip da cintura e cinturino da polso.

HP685 V1 560,00 €

VHF IP 67 programmabili 1024 canali, 64 zone (136-174 Mhz). Con display e fuori bordo. Include: batteria ricaricabile da 2000 mAh, antenna, caricabatterie CA, base di ricarica, clip da cintura e cinturino da polso.

HP685G BT V1 620,00 €

VHF IP 67 programmabili 1024 canali, 64 zone (136-174 Mhz). Con display, uomo in mare, GPS e BT 5.0. Include: batteria ricaricabile da 2000 mAh, antenna, caricabatterie CA, base di ricarica, clip da cintura e cinturino da polso.

HP685 UM TOZZO € 560.00

UHF IP 67 programmabili 1024 canali, 64 zone (400-527 Mhz). Con display e fuori bordo. Include: batteria ricaricabile da 2000 mAh, antenna tozza, caricabatterie CA, base di ricarica, clip da cintura e cinturino da polso.

HP685G BT UM TOZZO 620,00 €

UHF IP 67 programmabili 1024 canali, 64 zone (400-527 Mhz). Con display, uomo in mare, GPS e BT 5.0. Include: batteria ricaricabile da 2000 mAh, antenna tozza, caricabatterie CA, base di ricarica, clip da cintura e cinturino da polso.

HP685 UM 560,00 €

UHF IP 67 programmabili 1024 canali, 64 zone (400-527 Mhz). Con display e fuori bordo. Include: batteria ricaricabile da 2000 mAh, antenna, caricabatterie CA, base di ricarica, clip da cintura e cinturino da polso.

HP685G BT UM 620,00 €

UHF IP 67 programmabili 1024 canali, 64 zone (400-527 Mhz). Con display, uomo in mare, GPS e BT 5.0. Include: batteria ricaricabile da 2000 mAh, antenna, caricabatterie CA, base di ricarica, clip da cintura e cinturino da polso.

Nota: Sconto di 34 € sul PVP per la fornitura di apparecchiature senza base ricarica o caricabatterie CA



BP2002 72,00 €
Batteria ricaricabile al litio polimero 2000 mAh



BP3002 110,00 €
Batteria ricaricabile al litio polimero 3000 mAh



CH10L27 30,00 €
Dock di ricarica



PS1044 11,00 €
Adattatore 100-230 V CA -12 V CC



MCL32 11,00 €
Adattatore 100-230 V CA -12 V CC



BC48 2,50 €
Clip da cintura



RO03 2,50 €
Nastro di nylon



NCN011 13,00 €
Copertura in nylon con cordón



7,00 € EAN24-P 69,00 €
Cuffie PTT con microfono in linea



EHN26-P 20,00 €
Auricolare C con microfono in linea, PTT e VOX



ECN21-P 335,00 €
Protettore dell'udito con microfono



AN0160H16 7,00 €
Antenna VHF Stubby 145 -175 MHz, SMA (hembra)



AN0160H13 7,00 €
Antenna VHF 146-174 MHz, SMA (femmina)



7,00 € AN0435H13 7,00 €
Antenna UHF Stubby 400 -470 MHz, SMA (hembra)



AN0435W09 7,00 €
Antenna UHF 400-470 MHz, SMA (hembra)

SERIE HP6



HP605 V1 TOZZO 450,00 €

VHF IP 67 programmabili 1024 canali, 64 zone (136-174 Mhz). Senza display e con un uomo in mare. Include: batteria ricaricabile da 2000 mAh, antenna tozza, caricabatterie CA, base di ricarica, clip da cintura e cinturino da polso.

HP605G BT V1 TOZZO 510,00 €

VHF IP 67 programmabili 1024 canali, 64 zone (136-174 Mhz). Senza display e con uomo in mare, GPS e BT 5.0. Include: batteria ricaricabile da 2000 mAh, antenna tozza, caricabatterie CA, base di ricarica, clip da cintura e cinturino da polso.

HP605 V1 450,00 €

VHF IP 67 programmabili 1024 canali, 64 zone (136-174 Mhz). Senza display con uomo in mare. Include: batteria ricaricabile da 2000 mAh, antenna, caricabatterie CA, base di ricarica, clip da cintura e cinturino da polso.

HP605G BT V1 510,00 €

VHF IP 67 programmabili 1024 canali, 64 zone (136-174 Mhz). Senza display e con uomo in mare, GPS e BT 5.0. Include: batteria ricaricabile da 2000 mAh, antenna, caricabatterie CA, base di ricarica, clip da cintura e cinturino da polso.

HP605 UM TOZZO € 450,00

UHF IP 67 programmabili 1024 canali, 64 zone (400-527 Mhz). Senza display e con un uomo in mare. Include: batteria ricaricabile da 2000 mAh, antenna tozza, caricabatterie CA, base di ricarica, clip da cintura e cinturino da polso.

HP605G BT UM TOZZO 510,00 €

UHF IP 67 programmabili 1024 canali, 64 zone (400-527 Mhz). Senza display e con uomo in mare, GPS e BT 5.0. Include: batteria ricaricabile da 2000 mAh, antenna tozza, caricabatterie CA, base di ricarica, clip da cintura e cinturino da polso.

HP605 UM 450,00 €

UHF IP 67 programmabili 1024 canali, 64 zone (400-527 Mhz). Senza display e con un uomo in mare. Include: batteria ricaricabile da 2000 mAh, antenna, caricabatterie CA, base di ricarica, clip da cintura e cinturino da polso.

HP605G BT UM 510,00 €

UHF IP 67 programmabili 1024 canali, 64 zone (400-527 Mhz). Senza display e con uomo in mare, GPS e BT 5.0. Include: batteria ricaricabile da 2000 mAh, antenna, caricabatterie CA, base di ricarica, clip da cintura e cinturino da polso.

Nota: Sconto di 34 € sul

PVP per la fornitura di apparecchiature senza base ricarica o caricabatterie CA



BP2002 72,00 €
Batteria ricaricabile al litio polimero 2000 mAh



BP3002 110,00 €
Batteria ricaricabile al litio polimero 3000 mAh



CH10L27 30,00 €
Dock di ricarica



PS1044 11,00 €
Adattatore 100-230 V CA -12 V CC



MCL32 11,00 €
Adattatore 100-230 V CA -12 V CC



BC48 2,50 €
Clip da cintura



RO03 2,50 €
Nastro di nylon



NCN011 13,00 €
Copertura in nylon con cordón



7,00 € EAN24-P 69,00 €
Cuffie PTT con microfono in linea



EHN26-P 20,00 €
Auricolare C con microfono in linea, PTT e VOX



ECN21-P 335,00 €
Protettore dell'udito con microfono



AN0160H16 7,00 €
Antenna VHF Stubby 145 -175 MHz, SMA (hembra)



AN0160H13 7,00 €
Antenna VHF 146-174 MHz, SMA (femmina)



AN0435H13 7,00 €
Antenna UHF Stubby 400 -470 MHz, SMA (hembra)



AN0435W09 7,00 €
Antenna UHF 400-470 MHz, SMA (hembra)

TERMINALI POC

LTE



PNC360S 170,00 €
 PoC IP67 versione europea, 1GB+8GB, WiFi, BT 4.1, GPS/DB/GLONASS, 4G, rete cellulare. Include: batteria da 4000 mAh, supporto per il trasporto, caricatore USB, cavo di ricarica e cinturino da polso.



PNC380D 300,00 €
 Terminale PoC versione IP67 Europeo, 1GB+8GB, Registrazione video, WiFi (5G/2.5G), BT, GPS/DB/GLONASS, 4G, Rete cellulare. Include: batteria da 4000 mAh, supporto per il trasporto, caricatore USB, cavo di ricarica e cinturino da polso.

ACCESSORI LTE



BP4008 24,00 € PS2024 11,00 €
 Adattatore batteria ricaricabile Li 5V/2A USB con cavo di ricarica in polimero da 4000 mAh

PS2030 11,00 €
 Adattatore USB 5V/2A con cavo di ricarica

BCH20L17 26,00 €
 Dock di ricarica

MCL35 294,00 €
 Caricatore multiplo



RO03
 Nastro di nylon

2,50 € EAS07 20,00 €
 Cuffie PTT con microfono in linea

EAS24 22,00 €
 Auricolare MIC PTT C con clip

POA121 96,00 €
 PTT Bluetooth

SERIE HM785



RADIO FISSE E ANALOGICHE DMR TIER II

- HM785L UV 595,00 €**
 IP54 fisso UHF programmabile 1024 canali, 64 zone (350-470 Mhz). Bassa potenza. Con display. Include: PTT, staffa di montaggio, cavo di alimentazione e fusibile.
- HM785L V1 595,00 €**
 VHF fisso IP54 programmabile 1024 canali, 64 zone (136-174 Mhz). Bassa potenza. Con display. Include: PTT, staffa di montaggio, cavo di alimentazione e fusibile.
- HM785LG BT UV 655,00 €**
 IP54 fisso UHF programmabile 1024 canali, 64 zone (350-470 Mhz). Bassa potenza. Con display, GPS e BT 5.0. Include: PTT, staffa di montaggio, cavo di alimentazione, fusibile e antenna GPS.
- HM785LG BT V1 655,00 €**
 VHF fisso IP54 programmabile 1024 canali, 64 zone (136-174 Mhz). Bassa potenza. Con display, GPS e BT 5.0. Include: PTT, staffa di montaggio, cavo di alimentazione, fusibile e antenna GPS.
- HM785H UV 620,00 €**
 IP54 fisso UHF programmabile 1024 canali, 64 zone (350-470 Mhz). Alta potenza. Con display. Include: PTT, staffa di montaggio, cavo di alimentazione e fusibile.
- HM785H V1 620,00 €**
 VHF fisso IP54 programmabile 1024 canali, 64 zone (136-174 Mhz). Alta potenza. Con display. Include: PTT, staffa di montaggio, cavo di alimentazione e fusibile.
- HM785HG BT UV 680,00 €**
 IP54 fisso UHF programmabile 1024 canali, 64 zone (350-470 Mhz). Alta potenza. Con display, GPS e BT 5.0. Include: PTT, staffa di montaggio, cavo di alimentazione, fusibile e antenna GPS.
- HM785HG BT V1 680,00 €**
 VHF fisso IP54 programmabile 1024 canali, 64 zone (136-174 Mhz). Alta potenza. Con display, GPS e BT 5.0. Include: PTT, staffa di montaggio, cavo di alimentazione, fusibile e antenna GPS.

ACCESSORI RADIO FISSE DMR TIER II E ANALOGICHE



BRK35 38,00 € Staffa
PWC10 29,00 € Cavo di alimentazione da 3 metri
GPS04 13,00 € GPS Antenna
SM16A1 42,00 € PTT con clip
SM09S2 61,00 € Altoparlante esterno



AN0136M05 44,00 € Antenna VHF Stubby 133-139 MHz. 1,1 m di lunghezza
AN0438M02 44,00 € AN0440M06 44,00 € AN0462M03 35,00 € Antenna UHF 430-446 MHz. 0,4 m lunghezza
 Antenna UHF 430-450 MHz. 0,4 m lunghezza
 Antenna UHF 454-470 MHz. 1,1 m lunghezza

TEL. +39 340 239 53 27

WWW.NAVIOTECH.IT

INFO@NAVIOTECH.IT



TIMEZERO

by **MAXSEA**

SPORT NAUTICI		
<input checked="" type="checkbox"/>	NAVIGATORE TZ 2 postazioni - scheda NON inclusa	400€
<input checked="" type="checkbox"/>	Modulo radar Furuno Visualizzazione e controllo dei radar Furuno DRS e FAR	500€
<input checked="" type="checkbox"/>	Modulo sonda Furuno Visualizzazione e controllo delle sonde Ethernet Furuno	500€
<input checked="" type="checkbox"/>	Modulo Routing Mateo	300€
<input checked="" type="checkbox"/>	Aggiornamento da TZ v1/v2/v3/v4 a TZ NAVIGATOR v5	150€
<input checked="" type="checkbox"/>	TZ NAVIGATOR Workstation(1 installazione aggiuntiva)	250€
PROFESSIONALE		
<input checked="" type="checkbox"/>	TZ PROFESSIONALE 1 postazione di lavoro - scheda NON inclusa	1.500€
<input checked="" type="checkbox"/>	Modulo radar Furuno Visualizzazione e controllo dei radar Furuno DRS e FAR	500€
<input checked="" type="checkbox"/>	Modulo sonda Furuno Visualizzazione e controllo delle sonde Ethernet Furuno	500€
<input checked="" type="checkbox"/>	Fotocamera e modulo di realtà aumentata Visualizzazione e controllo delle telecamere compatibili	500€
<input checked="" type="checkbox"/>	Modulo PBG Registrazione dei dati di profondità - Creazione in tempo reale di grafici di sfondo 3D	1.500€
<input checked="" type="checkbox"/>	Modulo Durezza del fondo Registrazione della durezza degli sfondi con sonde compatibili tramite NMEA0183 <i>Importante: non può essere venduto da solo. Modulo PBG richiesto</i>	500€
<input checked="" type="checkbox"/>	Modulo sonda DFF3D Furuno Integrazione avanzata dell'ecoscandaglio multibeam DFF3D <i>Importante: non può essere venduto da solo. Modulo PBG richiesto</i>	1.000€
<input checked="" type="checkbox"/>	Modulo WASSP Integrazione avanzata del sonar multibeam WASSP <i>Importante: non può essere venduto da solo. Modulo PBG richiesto</i>	1.500€
<input checked="" type="checkbox"/>	Modulo di posizionamento per reti a strascico Integrazione avanzata dei sistemi di posizionamento delle reti a strascico	1.500€
<input checked="" type="checkbox"/>	Módulo S57/S63 Visualizzazione delle carte ufficiali ENC in formato S57/S63	500€
<input checked="" type="checkbox"/>	Modulo VDR Registrazione dei seguenti dati: GPS, Radar, AIS/ARPA ed eventi <i>Importante: non è possibile registrare dati video e audio</i>	1.500€
<input checked="" type="checkbox"/>	Modulo TZ HOST Consente l'invio di immagini radar, bersagli AIS/ARPA e telecamere alle stazioni TZ a terra	5.000€

PROFESSIONALE		
<input type="checkbox"/>	Modulo ecoscandaglio Integrazione completa dell'ecoscandaglio Furuno FSV 25-mark-2 (non compatibile con altri ecoscandagli)	5.000€
<input type="checkbox"/>	Modulo Routing Mateo	300€
<input type="checkbox"/>	TZ HOMEPORT (nessuna connessione possibile)	500€
<input type="checkbox"/>	Aggiornamento da TZ v1/v2/v3/V4 a TZ PROFESSIONAL v5	1.000€
<input type="checkbox"/>	Aggiornamento de TZ NAVIGATOR hacia TZ PROFESSIONAL Applicabile dopo 1 anno dalla configurazione iniziale	1.000€
<input type="checkbox"/>	Workstation TZ PROFESSIONAL (1 installazione aggiuntiva)	1.000€

CARTE TIMEZERO		
<input type="checkbox"/>	TZ MAPS Wide Zone (un anno di aggiornamenti incluso)	250€
<input type="checkbox"/>	Zona WIDE MM3D (Raster, C-MAP)	250€
<input type="checkbox"/>	Zona MEGAWIDE MM3D (Raster, C-MAP)	500€
<input type="checkbox"/>	Aggiornamento delle zone estese (raster, C-MAP)	125€
<input type="checkbox"/>	Aggiornamento della zona MEGAWIDE (raster, C-MAP)	250€
<input type="checkbox"/>	Zona di corrente di marea ad alta risoluzione - Formato MM3D	150€
<input type="checkbox"/>	Proudman Current Zone - Formato MM3D	300€
<input type="checkbox"/>	Zona di batimetria ad alta risoluzione - Formato MM3D	200€
<input type="checkbox"/>	Pack Mundo vettoriale C-MAP - Formato MM3D	5.900€

SERVIZI		
<input type="checkbox"/>	Previsioni oceanografiche ad alta risoluzione disponibili solo per TZ Professional: SST, Altimetria, Termocline - 1 mese di abbonamento	250€
<input type="checkbox"/>	Previsioni Oceanografiche ad Alta Risoluzione Disponibile solo per TZ Professional: SST, Altimetria, Termocline - Abbonamento 3 mesi consecutivi	750€
<input type="checkbox"/>	Previsioni Oceanografiche ad Alta Risoluzione Disponibile solo per TZ Professional: SST, Altimetria, Termocline - Abbonamento 6 mesi consecutivi	1.500€
<input type="checkbox"/>	Previsioni Oceanografiche ad Alta Risoluzione Disponibile solo per TZ Professional: SST, Altimetria, Termocline - Abbonamento 12 mesi consecutivi	3.000€
<input type="checkbox"/>	Apprendimento professionale a distanza TZ (3 ore)	300€

GESTIONE DELLA FLOTTA	
Prezzo per barca (fatturato annuo)	
<input checked="" type="checkbox"/> Prime 10 navi	200€
<input checked="" type="checkbox"/> Da 11 a 30 imbarcazioni	125€
<input checked="" type="checkbox"/> Più di 31 navi	100€



inmarsat

 iridium®

THURAYA 





AC2626600 1446,68 €

IRIDIO 9555

Telefono satellitare compatto, leggero e facile da usare, con un'interfaccia utente intuitiva e resistente all'acqua.



AC2701501 1562,50 €

IRIDIUM 9575 ESTREMO

Terminale satellitare compatto per un facile trasporto con un'interfaccia utente intuitiva. Resistente all'acqua.



AG2785800 1027,43 €

IRIDIUM GO!

Dispositivo di accesso satellitare portatile per smartphone o tablet. Consente la copertura voce e dati.



AC3190700 1990,48€

IRIDIUM GO! EXEC

Dispositivo di accesso wireless portatile per smartphone. Consente la connettività Wi-Fi.

Biglietto SIM: 8,00€
SIM CARD
PREPAGATA/POSTPAGATA

**Disponibile gratuitamente al momento dell'acquisto dell'attrezzatura.



AC2787000 986,00 €

INMARSAT ISATPHONE 2

Telefono satellitare con voce, segreteria telefonica, messaggi di testo ed e-mail di alta qualità. Ha un pulsante di assistenza.



AS405120 623,18 €

SATSLEEVE +

Base satellitare e adattatore universale per trasformare qualsiasi smartphone in un telefono satellitare.

VITRIFRIGO

COOL AND BEYOND

TEL. +39 340 239 53 27

WWW.NAVIOTECH.IT

INFO@NAVIOTECH.IT

134

[← Torna all'indice](#)

Adatti al condizionamento di un singolo ambiente o di due ambienti adiacenti, sono prodotti in 3 modelli con portate che vanno da 7.000 a 16.000 BTU/h. La struttura monoblocco (composta da compressore, condensatore, evaporatore e ventilatore) e il suo nuovo circuito frigorifero rendono l'unità di condizionamento adatta ad ogni stagione. Il monoblocco è particolarmente indicato per installazioni a bordo macchina, consentendo la movimentazione dell'aria in tubazioni coibentate e la sua distribuzione all'interno dell'ambiente mediante griglie di diffusione.



NEW
removable power box

<input type="checkbox"/>	0700-0001	Sistema completo con unità compatta da 7000 Btu/h AC R410A 230V/1ph/ 50 Hz e pannello di controllo	1.985,00 €
<input type="checkbox"/>	0700-0002	Sistema completo con unità compatta da 12000 Btu/h AC R410A 230V/1ph/ 50 Hz e pannello di controllo	2.308,00 €
<input type="checkbox"/>	0700-0003	Sistema completo con unità compatta da 16000 Btu/h AC R410A 230V/1ph/ 50 Hz e pannello di controllo	2.495,00 €

Kit di accessori per unità MACS. Essi includono: pompa dell'acqua salata, presa a mare, valvola di non ritorno, tubi dell'acqua, scafi passanti, filtro per l'acqua di mare, griglie di alimentazione, tubi isolati in PVC per la distribuzione dell'aria.



- 0702-0001** Kit per unità da 7000 Btu/ **h839,00 €**
- 0702-0002** Kit per unità da 12000 Btu/ **h896,00 €**
- 0702-0003** Kit per unità da 16000 Btu/ **h1.237,00 €**



- 0702-0016** Kit teak per unità da 7000 Btu/h Kit in **874,00 €**
- 0702-0017** teak per unità da 12000 Btu/h Kit in teak **1.083,00 €**
- 0702-0018** per unità da 16000 Btu/h **1.329,00 €**



- 0702-0010** Kit per uscita aria aggiuntiva (12000 e solo 16000 Btu/h) **284,00 €**
- 0702-0019** Kit teak per uscita aria aggiuntiva (solo 12000 e 16000 Btu/h) **362,00 €**

0400-0011



DW42 OCX2. Frigorifero a cassetto in acciaio inox da 42 litri. Unità di raffreddamento esterna. 12/24 V CC. Dimensioni: larghezza x altezza x profondità, 398 x 536 x 387 mm

1.285,00 €

0400-0013



DW51 OCX2. Frigorifero e congelatore a cassetto in acciaio inox da 51 litri. Unità di raffreddamento interna. 12/24 V CC. Dimensioni: larghezza x altezza x profondità, 398 x 536 x 525 mm

1.321,00 €

0400-00127



DW62 OCX2. Frigorifero e congelatore a cassetto in acciaio inox da 62 litri. Unità di raffreddamento interna. 12/24 V CC. Dimensioni: larghezza x altezza x profondità, 468 x 536 x 552 mm

1.355,00 €

0402-0005



DW75 OCX2. Frigorifero e congelatore a cassetto in acciaio inox da 75 litri. Unità di raffreddamento esterna. 12/24 V CC. Dimensioni: larghezza x altezza x profondità, 488x 626 x 462 mm

1.402,00 €

0402-0007



DW90 OCX2. Frigorifero a cassetto in acciaio inox da 90 litri. Unità di raffreddamento interna. 12/24 V CC. Dimensioni: larghezza x altezza x profondità, 488 x 626 x 560 mm

1.426,00 €

0402-0289



DW51 OCX2 BEVANDE. Frigorifero a cassetto in acciaio inox da 51 litri. Unità di raffreddamento interna. 12/24 V CC. Dimensioni: larghezza x altezza x profondità, 398 x 539 x 522 mm

1.418,00 €

0400-00127



DW62 OCX2 BEVANDE. Frigorifero a cassetto in acciaio inox da 62 litri. Unità di raffreddamento interna. 12/24 V CC. Dimensioni: larghezza x altezza x profondità, 468 x 532 x 547 mm

1.550,00 €

0402-0005



DW90 OCX2 DRIINKS. Frigorifero a cassetto in acciaio inox da 90 litri. Unità di raffreddamento interna. 12/24 V CC. Dimensioni: larghezza x altezza x profondità, 491x 628 x 575 mm

1.820,00 €

F13060800S- ()



F13070800S- (GRIS)



C39i. Frigorifero e congelatore monoporta e 39 litri. Unità di raffreddamento interna. 12/24 V CC. Dimensioni: larghezza x altezza x profondità, 405 x 548 x 393 millimetri

801,00 euro

F12230800S- ()



F12240800S- (GRIS)



C42L. Frigorifero e congelatore monoporta e 42 litri. Unità di raffreddamento esterna. 12/24 V CC. Dimensioni: larghezza x altezza x profondità, 395 x 533 x 379 mm

807,00 €

F13110800S- ()



F13120800S- (GRIS)



C50i. Frigorifero e congelatore monoporta e 60 litri, con unità di raffreddamento interna. 12/24 V CC. Dimensioni: larghezza x altezza x profondità, 411 x 638 x 393 millimetri

842,00 €

F13180800S- ()





F13190800S- (GRIS)



C60i. Frigorifero e congelatore monoporta e 60 litri, con unità di raffreddamento interna. 12/24 V CC. Dimensioni: larghezza x altezza x profondità, 485 x 623 x 453 millimetri

913,00 €



**FRIGORIFERI E CONGELATORI
SERIE AIRLOCK**

F12330800S- () 
F12340800S- (GRIS) 



C75L. Frigorifero e congelatore monoporta e 75 litri, con unità di raffreddamento interna. 12/24 V CC. Dimensioni: larghezza x altezza x profondità, 405 x 548 x 393 millimetri



919,00 €

F13800800S- () 
F13810800S- (GRIS) 



C90i. Frigorifero e congelatore monoporta e 42 litri. Unità di raffreddamento esterna. 12/24 V CC. Dimensioni: larghezza x altezza x profondità, 485 x 623 x 552 mm



949,00 €

F13280800S- () 
F13290800S- (GRIS) 



C115i. Frigorifero e congelatore monoporta da 115 litri, con unità di refrigerazione interna. 12/24 V CC. Dimensioni: larghezza x altezza x profondità, 540 x 768 x 556 millimetri

1.048,00 €



F12600800S- () 
F12610800S- (GRIS) 



C130L. Frigorifero e congelatore monoporta da 130 litri, con unità refrigerante esterna. 12/24 V CC. Dimensioni: larghezza x altezza x profondità, 485 x 623 x 453 millimetri

1.059,00 €



**FRIGORIFERI E CONGELATORI A
CASSETTO SERIE AIRLOCK**

F13859300S- () 
F13869300S- (GRIS) 



C42DW. Frigorifero a cassetto e 42 litri, con unità di refrigerazione esterna. 12/24 V CC. Dimensioni: larghezza x altezza x profondità, 395 x 533 x 379 millimetri



1.015,00 €

F13970300S- () 
F13980300S- (GRIS) 



C51DW. Frigorifero e congelatore a cassetto da 51 litri, con unità di raffreddamento interna. 12/24 V CC. Dimensioni: larghezza x altezza x profondità, 395 x 533 x 519 mm



1.034,00 €

F13900300S- () 
F13910300S- (GRIS) 



C75DW. Frigorifero e congelatore monoporta e 75 litri, con unità di raffreddamento esterna. 12/24 V CC. Dimensioni: larghezza x altezza x profondità, 485 x 623 x 456 millimetri

1.152,00 €

F13950300S- () 
F13960300S- (GRIS) 



C90DW. Frigorifero e congelatore monoporta e 90 litri, con unità di raffreddamento interna. 12/24 V CC. Dimensioni: larghezza x altezza x profondità, 485 x 623 x 552 millimetri

1.174,00 €

**FRIGORIFERI E CONGELATORI A
CARICA DALL'ALTO**

0499-0020 



TL20RF. Frigorifero a carica dall'alto da 20 litri e unità refrigerante esterna. 12/24 V CC. Dimensioni: larghezza x altezza x profondità, 426 x 578 x 248 mm

758,00 €

0499-0022 



TL35. Frigorifero da 35 litri a carica dall'alto e unità refrigerante esterna. 12/24 V CC. Dimensioni: larghezza x altezza x profondità, 410 x 410 x 410 mm

814,00 €

F12100100S 



TL37L. Frigorifero da 37 litri a carica dall'alto e unità di raffreddamento esterna. 12/24 V CC. Dimensioni: larghezza x altezza x profondità, 410 x 410 x 410 mm

825,00 €

F12150300S 



TL40L. Frigorifero di ricarica Unità di raffreddamento superiore ed esterna da 40 litri. 12/24 V CC. Dimensioni: larghezza x altezza x profondità, 425 x 418 x 425 mm

689,00 €

**FRIGORIFERI E CONGELATORI
CARICA DALL'ALTO**

0499-0011



TL43. Frigorifero e congelatore da 40 litri a caricamento dall'alto e unità refrigerante esterna. 12/24 V CC. Dimensioni: larghezza x altezza x profondità, 500 x 633 x 340 mm

866,00 €

F19430300S



TL160RF frigorifero a carica dall'alto da 160 litri e unità di raffreddamento interna. 12/24 V CC. Dimensioni: larghezza x altezza x profondità, 526 x 752 x 725 mm

939,00 €

F14560390S



TL160BT Congelatore a carica dall'alto da 160 litri e unità di raffreddamento interna. 12/24 V CC. Dimensioni: larghezza x altezza x profondità, 526 x 752 x 725 mm

1.007,00 €

F19310300S



TL180RF. Frigorifero a carica dall'alto da 180 litri e unità di raffreddamento interna. 12/24 V CC. Dimensioni: larghezza x altezza x profondità, 710x 820 x 725 mm

1.081,00 €

**FRIGORIFERI E CONGELATORI
BIANCHI**

1001-0016



C150MP. Frigorifero e congelatore monoporta bianco. Capacità frigorifero 150 litri, capacità congelatore 15 litri. 12/24 V CC. Dimensioni: larghezza x altezza x profondità, 595 x 818 x 545 mm

1.058,00 €

1001-0008



C190MP. Frigorifero e congelatore monoporta bianco. Capacità frigorifero 190 litri, capacità congelatore 16 litri. 12/24 V CC. Dimensioni: larghezza x altezza x profondità, 540 x 1210 x 555 mm

1.100,00 €

1001-0012



C220DP. Frigorifero e congelatore bianco a doppia porta. Capacità frigorifero 220 litri, capacità congelatore 42 litri. 12/24 V CC. Dimensioni: larghezza x altezza x profondità, 540 x 1445 x 545 mm

1.157,00 €

1001-0014



C270DP. Frigorifero e congelatore bianco a doppia porta. Capacità frigorifero 270 litri, capacità congelatore 57 litri. 12/24 V CC. Dimensioni: larghezza x altezza x profondità, 540 x 1790 x 545 mm

1.578,00 €



shadow-caster[®]
LED LIGHTING

TEL. +39 340 239 53 27

WWW.NAVIOTECH.IT

INFO@NAVIOTECH.IT

Ø 4.0" [102mm] →



SCR-24-CC-BZ-10



Luce subacquea 24 led RGB, 90W, attacco in bronzo. 12 colori diversi o senza limiti con Shadow net. 4". Lumen massimi 10.000

670,00 € [SCR-24-CC-BZ-10](#)



SCR-24-BW-BZ-10

Luce subacquea 24 led Blu/Bianco. Montatura in bronzo. 4". Lumen massimi 10.000

650,00 € [SCR-24-BW-BZ-10](#)



SCR-24-GW-BZ-10

Luce subacquea 24 led Bianco. Montatura in bronzo. 4". Lumen massimi 10.000

650,00 € [SCR-24-GW-BZ-10](#)

Ø 4.0" [102mm] →



SCR-16-BW-BZ-10

Faro subacqueo 16 led Blu/Bianco, 60W, attacco bronzo, 4", Max lumen 7000.

490,00 € [SCR-16-BW-BZ-10](#)



SCR-16-GW-BZ-10

Faro subacqueo 16 led Bianco, 60W, attacco bronzo, 4", Max lumen 7000.

490,00 € [SCR-16-GW-BZ-10](#)

Ø 3.4" [86mm] →



SC3-CC-BZSM



Luce subacquea RGB 12 colori diversi o colori illimitati con rete d'ombra, 24W, attacco in bronzo, 3,4", lumen max 3000.

380,00 € [SC3-CC-BZSM](#)



SC3-BW-BZSM

Luce subacquea Blu/Bianco, 24W, Montatura in bronzo, 3,4", lumen max 3000.

350,00 € [SC3-BW-BZSM](#)



SC3-GW-BZSM

Luce subacquea bianca, 24W, montaggio in bronzo, 3,4", 3000 Max lumen.

350,00 € [SC3-GW-BZSM](#)

Ø 3.6" [91.44mm] →



SC3-CC-ALSM



Luce subacquea RGB 12 colori diversi o colori illimitati con rete d'ombra, 24W, montatura in alluminio anodizzato, 3,6", lumen max 3000.

300,00 € **SC3-CC-ALSM**



SC3-BW-ALSM

Luce subacquea bianca in alluminio anodizzato, 3,6", Lumen max 3000.

270,00 € **SC3-BW-ALSM**



SC3-GW-ALSM

Luce subacquea bianca, 24W, montatura in alluminio anodizzato, 3,6", lumen max 3000.

270,00 € **SC3-GW-ALSM**

Ø 3" (76mm) →



SC3-RGB-ALTB



Luce subacquea RGB 12 colori diversi o colori illimitati con rete d'ombra (**driver richiesto**). 24W, **supporto passante** in alluminio anodizzato, 3", lumen max 3000.

230,00€ **SC3-RGB-ALTB**



SC3-BB-ALTB

Luce subacquea blu, 24W, **supporto passante in alluminio anodizzato**, 3", Max lumen 3000.

190,00 € **SC3-BB-ALTB**



SC3-GW-ALTB

Luce subacquea bianca, 24W, alluminio anodizzato passante per montaggio su scafo, 3", lumen max 3000.

190,00 € **SC3-GW-ALTB**

Ø 3" (76mm) →



SC2-CC-BZSM



Luce subacquea RGB 12 colori diversi o colori illimitati con rete Shadow. 24W, montaggio in bronzo, 3", lumen max 3000.

270,00 € **SC2-CC-BZSM**

TEL. +39 340 239 53 27



SC2-GW-BZSM

Luce subacquea bianca, 24W, montaggio in bronzo, 3", max lumen 3000.

230,00 € **SC2-GW-BZSM**

WWW.NAVIOTECH.IT

INFO@NAVIOTECH.IT

Ø 3" (76mm) →



SC2-CC-CSM



Luce subacquea RGB 12 colori diversi o colori illimitati con rete Shadow, 24W, attacco in polimero resistente al calore, 3", lumen max 3000.

260,00 € SC2-CC-CSM



SC2-GW-CSM

Luce subacquea bianca, 24W, attacco in polimero resistente al calore, 3", lumen max 3000.

220,00 € SC2-GW-CSM



SCM-SLF-GW-WH

Luce diffusore da incasso, diffusa, con corpo bianco, 24 watt, con dimmerazione. **BIANCO 5"**

190,00 € SCM-SLF-GW-WH



SCM-SLF-WBR-WH

Luce diffusore da incasso, diffusa, corpo bianco, tricolore, con controllo colore e dimmerazione, 24 watt. **BIANCO/BLU/ROSSO 5"**

210,00 € SCM-SLF-WBR-WH



SCM-SLF-CC-WH

Luce diffusore RGBW da incasso, diffusa, con corpo bianco, 24 watt, con controllo del colore e dimmerazione. **RGB 5"**

220,00 € SCM-SLF-CC-WH



SCM-SLF-GW-BK

Luce diffusore da incasso, diffusa, con corpo nero, 24 watt, con dimmerazione. **BIANCO 5"**

190,00 € SCM-SLF-GW-BK

TEL. +39 340 239 53 27



SCM-SLF-WBR-BK

Luce diffusore da incasso, diffusa, corpo nero, tricolore, con controllo del colore e dimmerazione, 24 watt. **BIANCO/BLU/ROSSO 5"**

210,00 € SCM-SLF-WBR-BK

NAVITECH.IT



SCM-SLF-CC-BK

Luce diffusore RGBW da incasso, diffusa, con corpo nero, 24 watt, con controllo del colore e dimmerazione. 5 pollici

220,00 € SCM-SLF-CC-BK

INFO@NAVITECH.IT

SC2 24W 3" POLIMERO TERMORRESISTENTE

SCM-SL 24W 5" CUSTODIA DA INCASSO
BIANCA

SCM-SL 24W 5" CUSTODIA NERA DA
INCASSO



SCM-DLX-CC-WH

Lampada da incasso a soffitto 3W. 12 colori diversi. Richiede un foro di montaggio da 2". Max 300 lumen.

130,00 € **SCM-DLX-CC-WH**



SCM-DLX-GW-WH

Incasso a soffitto bianco, 3W, Max lumen 300. 3" Richiede un foro di montaggio da 2".

ONU

110,00 € **SCM-DLX-GW-WH**



SCM-SWITCH-O/O/M

On/Off Interruttore a bilanciere momentaneo. Tensione LED 12v.

30,00 € **SCM-SWITCH-O/O/M**



SCM-SNLC

Controller di illuminazione a zona singola Shadow-NET e fino a 240 Watt RGBW (interruttore SCM opzionale consigliato per l'installazione; venduto separatamente)

190,00 € **SCM-SNLC**



SCM-W-RGB

Controller RGB(W) a zona singola gestito da interruttore per dispositivi RGB(W) e Shadow-NET. Connettore Deutsch a 12 pin, supporta 15 ampere di luci RGBW, grado di protezione IP con protezione da sovracorrente integrata.

€ 190.00 **SCM-W-RGB**



KIT SCM-ZC

ZC Shadow-NET 600 watt RGBW telecomando e controller di illuminazione multizona.

580,00 € **KIT SCM-ZC**



SCM-MFD-LC-KIT

Communications Bridge e controller di illuminazione Shadow-NET multizona e 600 watt RGBW

870,00 € **SCM-MFD-LC-KIT**



SCM-LC-N2K

Light Commander NMEA2000 controller di illuminazione a 6 zone (Solo NMEA2000: nessuna rete MFD o connettività Wi-Fi/Bluetooth)* Vedere il sito Web per la compatibilità **560,00 € SCM-LC-N2K**



COMANDANTE DELLA LUCE DELL'INCANTATORE® D'OMBRE

Il SHADOW-CASTER® Light Commander NMEA 2000 è stato progettato con i più recenti standard di controllo dell'illuminazione NMEA 2000. Consente di controllare fino a 6 zone di illuminazione, comprese le luci RGB o RGBW. Con un robusto alloggiamento IP67, garantisce affidabilità e prestazioni in ambiente marino. Questo prodotto offre una varietà di scene ed effetti di illuminazione personalizzabili, elevando l'esperienza di illuminazione marina.

990,00 € **SCM-LC-N2K-PLUS-V2**

- Connettività della porta di rete NMEA 2000 Backbone o MFD.
- Controllo globale per tutta l'illuminazione.
- Fino a 6 zone di controllo dell'illuminazione separate, espandibili a 12 o 18 collegando moduli SCM-LC-N2K aggiuntivi.
- 6 ingressi di commutazione "instant on" per abilitare le luci senza controllo MFD.
- Supporta l'illuminazione RGB e RGBW.
- Connettività wireless opzionale per il controllo da un dispositivo mobile (SCM-LC-PLUS-V2).



SCM-PDCH4

Modulo relè di potenza per luce subacquea a 4 canali (10 ampere ciascuno) - grado di protezione IP67 con connettori Deutsch

270,00 € **SCM-PDCH4**



SCM-PD-PLUS

Scatola di distribuzione dell'alimentazione per 6 luci subacquee con controllo Shadow-Net integrato.

440,00 € **SCM-PD-PLUS**



SCM-PD-RELÈ-4

Relè di potenza a 4 canali con controllo Shadow-Net

250,00 € **SCM-PD-RELÈ-4**



SCM-MFD-CAVO-GARMIN
 Connettore RJ45 maschio da 1 metro per Light Commander e Bridge con connettore IP Garmin.

60,00 € [SCM-MFD-CAVO-GARMIN](#)



SCM-MFD-CAVO-NAVICO
 Connettore RJ45 maschio da 1 metro per Light Commander e Bridge con connettore Navico IP.

60,00 € [SCM-MFD-CAVO-NAVICO](#)



SCM-MFD-CAVO-STANDARD
 Cavo RJ45 maschio da 1 metro con connettore IP per Light Commander e Bridge.

60,00 € [SCM-MFD-CAVO-STANDARD](#)



KIT DI CABLAGGIO SCM-LC
 3 connettori D-Style precablati per SCM-LC-N2K o PLUS

60,00 € [KIT DI CABLAGGIO SCM-LC](#)



SCM-SCNET-01
 Cavo Shadow-Net a 4 pin da 1 metro con connettori maschio per serie LC, ponte MFD e telecomando ZC

25,00€ [SCM-SCNET-01](#)



SCM-SCNET-02
 Cavo Shadow-Net da 2 metri a 4 pin con connettori maschio per serie LC, ponte MFD e telecomando ZC

30,00€ [SCM-SCNET-02](#)



SCM-SCNET-04
 Cavo Shadow-Net a 4 pin da 4 metri con spine serie LC, ponticello MFD e telecomando ZC

36,00€ [SCM-SCNET-04](#)



SCM-SCNET-05
 Cavo Shadow-Net a 4 pin da 5 metri con connettori maschio per serie LC, ponte MFD e telecomando ZC

40,00€ [SCM-SCNET-05](#)





FCV-600

Sistema multifunzione da 5,7", 600W, NMEA 2000, discriminazione di sfondo, connettività wireless.

1290,00€ * **FCV-600**

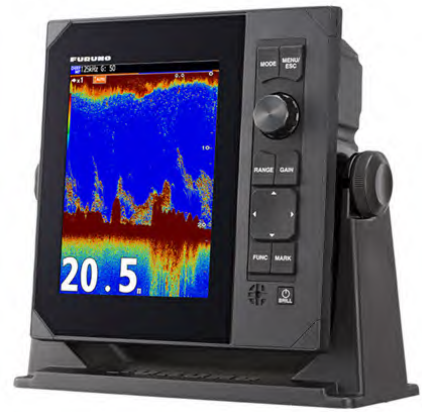

FCV-800

Sistema multifunzione da 8,4", 1Kw Dual channel, NMEA 2000, discriminazione di fondo, connettività wireless. Richiesto 001-636-150-00 per CHIRP a doppio canale. (75€ RRP)

2050,00 € * **FCV-800**



TZT9F

Sistema multifunzione da 9", 1Kw Monocanale, GPS, Wifi. Touch screen + pulsanti. NavNet Tztouch3.

2675,00€ * **TZT9F**



TZT12F

Sistema Doppio canale multifunzione, GPS, Wifi. Touch screen + pulsanti. NavNet Tztouch3.

3595,00 € * **TZT12F**



TZT16F

Sistema multifunzione da 16", 1Kw Doppio canale, GPS, Wifi. Touch screen + pulsanti. NavNet Tztouch3.

5395,00€ * **TZT16F**

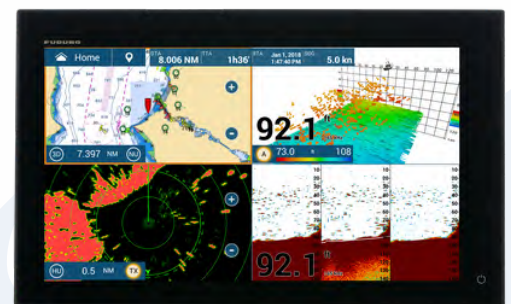

TZT19F

Sistema multifunzione da 19", 1Kw Doppio canale, GPS, Wifi. Schermo tattile + botoni. NavNet Tztouch3.

7900,00€ * **TZT19F**

**GP-1971F - 9**

GPS / PLOTTER / ECOSCANDAGLIO multi-touch, con schermo a colori - risoluzione HD 1280 x 480

- Ricevitore GPS/WASS integrato a 72 canali.

1695,00€ * GP-1971F - 9

**TZT2BB**

Processore Caja

(peccato

schermo integrato), chartplotter, ecoscandaglio RezBoost™ (600W/1kW) e Wifi.

5675,00€ *

TZT2BB

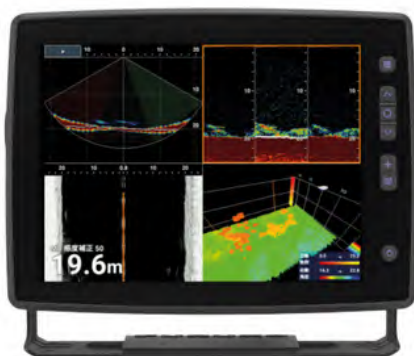

Codice SFD-1010

Display di presentazione da 10", compatibile con un'ampia gamma di sensori Furuno Touch screen + pulsanti.

SFD-1010 1895,00€ *



Codice SFD-1012

Display di presentazione da 12", compatibile con un'ampia gamma di sensori Furuno Touch screen + pulsanti.

2095,00€ * SFD-1012

**DFF3D-B54**

Modulo 800W - Sonda digitale 120°
- Compatibile con TZtouch2 e TZtouch3.
Con B-54.

3795,00€ **

DFF3D

**DFF3D-TM54**

Modulo sonda 800W - Sonda digitale 120°
- Compatibile con TZtouch2 e TZtouch3. Con
TM-54.

3795,00€ ** DFF3D-TM54





Modulo ad altissima definizione
DFF1-UHD Sonda digitale - Frequenze 50 ± 20 e 200 ± 25 kHz - Potenza 1 kW - TZtouch, TZtouch2 e TZtouch3

1950,00€ * DFF1-UHD



DFF3-UHD Sonda digitale - Frequenze da 25 a 242 kHz - Potenza 3 kW CHIRP Dual Channel e 2/3 kW CW - IP-55 - Compatibile con TZtouch2 e TZtouch3.

2195,00€ * DFF3-UHD



BBDS1 Modulo sonda digitale con discriminatore di fondo, 50/200 kHz - 600 W (opzionalmente 1kW con MB-1100) - Compatibile con TZtouch, TZtouch2 e TZtouch3.

895,00€ * BBDS1



MODEL1815
 LCD a colori 8,4" da 14,1 cm - 360° - 15m - Fast Target Tracking™ (TT), AIS, Echo Trails - 24rpm - 12-24 Vcc

2895,00€ * M1815



DRS4W
 Sensore de Radar WiFi - 4 kW - 24 MN. Compatibile con GP-1871F e GP-1971F e con dispositivi iPad/iPadMini/iPhone.

1695,00€ * DRS4W



FA-40
 Ricevitore AIS a doppia frequenza Black Box - Interfaccia NMEA0183 e NMEA2000 - 9,6-31,2Vcc

655,00€ *

FA-40



FA-70
 Transponder AIS Classe B Black Box SODTMA 5W/1W - Splitter VHF Integrato - Interfaccia NMEA0183 e NMEA2000 - 9.6-31.2Vdc

FA-70

940,00€ *





FM-4800

VHF Classe D - 25 W (riducibile a 1 W) - 12 Vdc - Chiamata Selettiva Digitale Integrata - Sorveglianza del Canale 70 (2° antenna opzionale) - Simplex/Semi duplex.

695,00€ ** FM-4800



FM-4850

VHF Classe D - 25 W (riducibile a 1 W) - 12 Vdc - Chiamata Selettiva Digitale Integrata - Canale di sorveglianza 70 (2a antenna opzionale) - Simplex/Semi duplex.

975,00€ **

FM-4850



GP-39

GPS 4.2" LCD a colori - 12 Canales-SBAS (WAAS/EGNOS/MSAS) Vcc - NMEA - 12/24 0183 - Antenna GPA-C01.

485,00€ *

GP-39



RD-33

Ripetitore e organizzatore di dati LCD a colori da 4,3" - Alta risoluzione/luminosità - Convertitore e interfaccia NMEA0183/2000.

695,00€ * RD-33



NAVPILOT-711C

Schermo LCD a colori 12.4 Vdc - Include unità di controllo, unità processore e unità di riferimento del timone.

2255,00€ ** NAVPILOT-711C



NAVPILOT-300

Schermo LCD Colore de 4,1" - Alimentazione 12/24 Vcc - Controllo Gesture con unità GC-001 - Include Unità di controllo, unità di elaborazione e controller gestuale.

940,00€ ** FA-70





DRS4DL+

Radome da 49 cm - 4kW - 36 Miles - Cavo 15 metri - 24 giri/min - 12/24Vdc - Compatibile con TZtouch, TZtouch2 y TZtouch3.

2160,00€ * [DRS4DL+](#)



DRS2D NXT

Radome 61cm 4Doppler a Stato Solido 25W - 48MN - Cavo 15 Doppler Estado Sólido - 24/36/48 giri/min - 12/24Vdc - Compatibile con TZtouch, TZtouch2 e TZtouch3.

2495,00€ * [DRS2D NXT](#)



DRS4D NXT

Radome 61cm 4Doppler a Stato Solido 25W - 48MN - Cavo 15 metri - 24/36/48 giri/min - 12/24Vdc - Compatibile con TZtouch, TZtouch2 e TZtouch3.

2895,00€ * [DRS4D NXT](#)



DRS6A NXT

Antena de 25W Doppler Estado Sólido - 72 MILIONI - Radiatore 3,5/4/6 piedi - cavo 15 metri - 24/36/48 giri/min - 12Vdc.

6475,00€ ** [DRS6ANXT-XN10A](#)

6580,00€ ** [DRS6ANXT-XN12A](#)



DRS12A NXT

Antenna Doppler a Stato Solido da 100W - 96MN - Radiatore da 4 o 6 piedi - Cavo da 15 metri - 24/36/48 giri/min - 24Vcc.

7362,50,00€ * [DRS12ANXT-XN10M12A](#)

8030,00€ ** [DRS12ANXT-XN13A](#)



DRS25A NXT

Antenna Doppler a Stato Solido da 200W - 96MN - Radiatore da 4 o 6 piedi - Cavo da 15 metri - 24/36/48 giri/min - 24Vcc -

9085,00€ ** [DRS25ANXT-XN13A](#)



DRS6A CLASSE X

Antenna da 6kW - 64MN - Radiatore da 3,5, 4 o 6 piedi - Cavo da 15 metri - 24/36/48 giri/min - 24Vdc.

6475,00 € ** [DRS6AX-CLASS-XN10A](#)

6580,00€ ** [DRS6AX-CLASS-XN12A](#)

7365,00€ ** [DRS6AX-CLASS-XN13A](#)



DRS12A CLASSE X

Antenna 12kW - 72MN - Radiatore da 4 o 6 piedi - Cavo da 15 metri - 24/36/48 giri/min - 24Vcc

7250,00€ ** [DRS12AX-CLASSE-XN12A](#)

8030,00€ ** [DRS12AX-CLASSE-XN13A](#)



DRS25A CLASSE X

Antenna 25kW - 96MN - Radiatore 4 o 6 piedi - Cavo 15 metri - 24/36/48 giri/min - 24Vcc.

6695,00€ ** [DRS25AX-CLASSE-XN12A](#)

7525,00€ ** [DRS25AX-CLASSE-XN13A](#)



FI-70

Schermo QVGA da 4,1" (320 x 240 pixel) visibile alla luce del sole - Modalità giorno/notte - IP56 - Alimentazione 15Vdc tramite rete NMEA2000

540,00€ *

FI-70



FI-70 VENTO

Confezione FI-70 + Sensore del vento FI-5001 con cavo da 30 m + IF-NMEA FI

1275,00€ *

FI-70 VENTO



FI-70 PLUS

Confezione FI-70 + Sensore vento FI-5001 con cavo da 30 m + Scatola di connessione IF-NMEA FI + DST800 + FI-5002

1950,00€ * **FI-70 PLUS**



PG-700 PG-500

Bussola minigiro 2 assi - Bussola minigiro 2 assi - 10/32 Vdc - NMEA2000 - 10/32 Vdc - NMEA183 - True North True North - Uscita AD10 e 2 uscite NMEA

695,00€ ** PG-700 **695,00€ ** PG-500**



SCX-21

Bussola Satellitare Black Box, radome compatto con 4 antenne e stabilizzatore – , SOG, COG, HDG, Pitch&Roll, Heave e Velocità a 3 assi – Multi GNSS con GPS, Galileo e GLONASS. NMEA0183.

1100,00€ *

SCX-21



SCX-20

Bussola satellitare Black Box, senza schermo – Radome compatto con 4 antenne stabilizzatrici Fornisce informazioni

e Posizione, SOG, COG, HDG, Pitch&Roll, Heave

e 3 assi Speed Multi GNSS con GPS, Galileo e GLONASS. NMEA2000. **1100,00€ ***

SCX-20

ElectroWave



MOBILE APP



CUSTODIA IMPERMEABILE



INDICATORE DELLA BATTERIA

TEL. +39 340 239 53 27

WWW.NAVIOTECH.IT

INFO@NAVIOTECH.IT

← Torna all'indice



EW60/24

Batteria per motore elettrico 60AH 24VDC (10Kg) Include caricabatterie 10A

1295,00 €

EW60/24



EW80/24

Batteria per motore elettrico 80AH 24VDC (12Kg) Include caricabatterie 10A

1475,00 €

EW80/24



EW100/24

Batteria per motore elettrico 100AH 24VDC (14Kg) Include caricabatterie 10A

2050,00€

EW100/24



EW120/24

Batteria del motore elettrico 120AH 24 V CC (16 kg) Include caricabatterie da 10 A

1800,00€

EW120/24



EW150/24

Batteria del motore elettrico 150AH 24 V CC (19 kg) Include caricabatterie da 10 A

2100,00€

EW150/24



BATTERIE 12V



EW100/12

Batteria per motore elettrico 100AH 12VDC (10,5Kg) Include caricabatterie 10A

730,00€

EW100/12



EW60/12

Batteria per motore elettrico 60AH 12VDC (6,5Kg) Include caricabatterie 10A

550,00€

EW150/24

INFO@NAVIOTECH.IT





EW60/36

Batteria per motore elettrico 60AH 36VDC
(13Kg) Include caricabatterie 10A

1510,00 €

EW60/36



EW80/36

Batteria per motore elettrico 80AH 36VDC
(15Kg) Include caricabatterie da 10A

1810,00€

EW80/36



EW100/36

Batteria del motore elettrico 100AH
36 V CC (18 kg) Include caricabatterie da 10 A

2050,00€

EW100/36



EW120/36

Batteria del motore elettrico 120AH
36 V CC (23 kg) Include caricabatterie da 10 A

2300,00€ **EW120/36**



EW150/36

Batteria del motore elettrico 150AH
36 V CC (28 kg) Include caricabatterie da 10 A

2695,00 €

EW150/36



DISPONIBILE ANCHE IN:

180AH 36VDC

Batteria per motore elettrico **180AH 36VDC** (32Kg)
Include caricabatterie da 10A Include carrello di trasporto

3200,00€ **EW180/36**



200AH 36VDC

Batteria per motore elettrico **200AH 36VDC** (35Kg)
Include caricabatterie 10A Include carrello di trasporto

3500,00€ **EW200/36**



300AH 36VDC

Batteria per motore elettrico **300AH 36VDC** (50 Kg)
Include caricabatterie da 10A Include carrello di trasporto

5000,00€ **EW300/36**



HYDRODRIVE®

Sistemi di sterzo idraulici





☑ **KIT TIMONERIE FUORIBORDO FINO A 80 CV
MF75W530,00 €**

Contiene:

- Pompa idraulica modello TL1-16 MRA.
- MC75W cilindro di 68 cc, corsa 202 mm.
- Doppio tubo 5/16 lungo 4,5 m. Bottiglia di olio idraulico da 1 litro. Velocità massima consentita 30 nodi. Non include il braccio di sterzo regolabile.



☑ **KIT TIMONERIA FUORIBORDO FINO A 90 HP
MF90W555,00 €**

Contiene:

- Pompa idraulica modello TL1-16 MRA.
- MC90W Cilindro 71 cc, corsa 210 mm. Tubo doppio 5/16 lungo 5,5 m. Bottiglia di olio idraulico da 1 litro. Velocità massima consentita 35 nodi. Non include il braccio di sterzo regolabile.



☑ **KIT TIMONERIE FUORIBORDO FINO A 80 CV
MF75WMRA 525,00 €**

Contiene:

- Include valvola di non ritorno Pompa idraulica modello TL1-16 MRA. MC75W cilindro di 68 cc, corsa 202 mm. Doppio tubo 5/16 lungo 4,5 m. Bottiglia di olio idraulico da 1 litro. Velocità massima consentita 30 nodi. Non include il braccio di sterzo regolabile.



☑ **KIT TIMONERIA FUORIBORDO FINO A 120 CV
MF115MRA 600,00 €**

Contiene:

- Include valvola di non ritorno.
- Pompa idraulica modello TL1-16 MRA.
- MC115W Cilindro 71 cc, corsa 210 mm.
- Tubo doppio 5/16 lungo 5,5 m.
- Bottiglia di olio idraulico da 1 litro.
- Velocità massima consentita 50 nodi.



☑ **KIT TIMONERIA FUORIBORDO FINO A 150 CV
MF150MRA 640,00 €**

Contiene:

- Include valvola di non ritorno.
- Pompa idraulica modello TL1-16 MRA.
- MC150W cilindro 71 cc, corsa 210 mm.
- Doppio tubo 5/16 di 6 m di lunghezza.
- 2 flaconi di olio idraulico da 1 litro.
- Velocità massima consentita 50 nodi.



**KIT TIMONERIE FUORIBORDO FINO A 175 CV
MF175W690,00 €**



Contiene:

- Include valvola di non ritorno.
- Pompa idraulica modello TL1-16 MRA.
- MC175W cilindro 86 cc, corsa 208 mm.
- Doppio tubo 5/16 di 6 lunghezze.
- 2 flaconi di olio idraulico da 1 litro.
- Velocità massima ammessa 55 nodi.



**KIT TIMONERIA FUORIBORDO FINO A 175 HP MF175
WTS765,00 €**



Contiene:

- Include valvola di non ritorno.
- Pompa idraulica modello TL1-16 MRA.
- Cilindro scorrevole MC175WTS 86 cc, corsa 208 mm. Doppio tubo 5/16 di 6 lunghezze.
- 2 flaconi di olio idraulico da 1 litro.
- Velocità massima consentita 55 nodi



**KIT TIMONERIA FUORIBORDO FINO A 200 CV MF200
WTS 940,00 €**



Contiene:

- Include valvola di non ritorno.
- Pompa idraulica modello TL2-30 MRA.
- Cilindro scorrevole MC175WTS 86 cc, corsa 208 mm.
- Doppio tubo 5/1 di 6 lunghezze.
- 2 flaconi di olio idraulico da 1 litro.
- Velocità massima ammessa 55 nodi.



**KIT TIMONERIA FUORIBORDO FINO A 250 CV MF255
WTS980,00 €**



Contiene:

- Include valvola di non ritorno.
- Pompa idraulica modello TL2-30 MRA.
- Cilindro scorrevole MC255WTS 125 cc, corsa 206 mm.
- Doppio tubo 5/16 di 6 m di lunghezza.
- 2 flaconi di olio idraulico da 1 litro.
- Velocità massima ammessa 55 nodi.



**KIT TIMONERIA FUORIBORDO FINO A 350 CV
MF350W-SP 1.180,00 €**



Contiene:

- Include valvola di non ritorno.
- Pompa idraulica modello TL2-40SP MRA.
- Cilindrata MC255WTS 125 cc, corsa 206 mm.
- Tubo doppio 5/16 lungo 7 m.
- 2 flaconi di olio idraulico da 1 litro.
- Velocità massima consentita 75 nodi.



☑ **KIT STERZO LUNGHEZZA FINO A 10 M**
MU50TFMRA 645,00 €

Contiene:

- Include valvola di non ritorno.
- Pompa idraulica modello TL1-16 MRA.
- Cilindro MC50 di 83 cc, corsa 150 mm.
- Tubo doppio 5/16 lungo 5 m.
- Bottiglia di olio idraulico da 1 litro.
- Velocità massima consentita 35 nodi



☑ **KIT STERZO LUNGHEZZA FINO A 12 M**
MU75TFMRA 1.035,00 €

Contiene:

- Include valvola di non ritorno.
- Pompa idraulica modello TL2-30 MRA.
- Cilindro MC75 di 114 cc, corsa 225 mm.
- Tubo doppio 5/16 lungo 7 m.
- 2 flaconi di olio idraulico da 1 litro.
- Velocità massima consentita 45 nodi.



☑ **KIT STERZO LUNGHEZZA FINO A 16 M**
MU100TFMRA 1.410,00 €

Contiene:

- Include valvola di non ritorno.
- Pompa idraulica modello TL2-30 MRA.
- Cilindro MC1000 da 160 cc., corsa 225 mm.
- Tubo doppio 5/16 lungo 8 m
- 3 flaconi di olio idraulico da 1 litro.
- Velocità massima consentita 45 nodi



☑ **LUNGHEZZA KIT STERZO FINO A 12 M**
MSD70TFMRA 1010,00 €

Contiene:

- Include valvola di non ritorno.
- Pompa idraulica modello TL2-30 MRA.
- Cilindro MC70 di 112 cc, corsa 202 mm.
- Doppio tubo 5/16 di 6 m di lunghezza.
- 2 flaconi di olio idraulico da 1 litro.
- Velocità massima ammessa 55 nodi.



☑ **TL1-16MRA 320,00 €**

Compatibile con M75WMRA modelli, MF115MRA, MF150MRA, MF175MRA, MF175WTS y MU50TFMRA

TEL. +39 340 239 53 27



☑ **TL2-30MRA 510,00 €**

Modello compatibile MF200 WTS, MF255 WTS, MF350W-SP, MU75TFMRA, MSD70FRMRA, MUS100TFMRA.

WWW.NAVIOTECH.IT



☑ **TL2-40SPMRA 665,00 €**

Compatibile con i modelli MF350W-SP

INFO@NAVIOTECH.IT



CILINDRI FISSI PER FUORIBORDO

CILINDRI SCORREVOLI PER FUORIBORDO

CILINDRI PER INTRAEDGE

REF	CILINDRI FUORIBORDO	PVP
MC75W	Cilindro fuoribordo fino a 75 CV e 68 c.c.	200,00€
MC90W	Cilindro fuoribordo fino a 90 CV e 71 c.c.	220,00 €
MC115W	Cilindro fuoribordo fino a 120 CV e 71 c.c.	265,00 €
MC175W	Cilindro fuoribordo fino a 175 CV e 86 c.c.	335,00€
MC350W	Cilindro fuoribordo fino a 350 CV e 146 c.c.	420,00€
MC175WTS	Cilindro scorrevole per fuoribordo fino a 175 HP e 86c.c.	400,00 €
MC255WTS	Cilindro scorrevole per fuoribordo fino a 250 HP e 125 c.c.	420,00 €
MC400WTS	Cilindro scorrevole per fuoribordo fino a 400 HP e 208 c.c.	490,00€

REF	CILINDRI PER INTRABORDA	PVP
MC50	Cilindro per entro bordo fino a 10 m di lunghezza e 83 cc.	235,00€
MC70	Cilindro per entro bordo con code e lunghezza fino a 12 m e 112 cc.	355,00 €
MC75	Cilindro per entro bordo fino a 12 m di lunghezza e 114 cc.	400,00€
MC1000	Cilindro per entro bordo fino a 16 m di lunghezza e 160 cc.	690,00 €

REF	ACEITE	PVP
HROL	Bottiglia di olio idraulico da 1 litro.	18,00 €



BR72 60,00 €
Braccio di sterzo regolabile Opzionale MF75W, MF90W e di serie per i modelli MF115 MRA



BTW70 265,00 €
Braccio regolabile per doppio motore: 620-700 mm



BTW75 335,00 €
Braccio regolabile per doppio motore: 700-760 mm



EBE-01 49,00 €
Attacco per motori fuoribordo

BR75

Doppio braccio motore fuoribordo

120,00 €



LINEA MRA 289,00 €

Valvola per applicazioni in linea
Comprende: valvola, doppio tubo da 0,75 m e raccordi.



020.6074.00 200,00 €

Valvola a 3 vie

FR10+PL140 135,00 €

+AD10

Anello di fissaggio/Flangia/Distanziatore

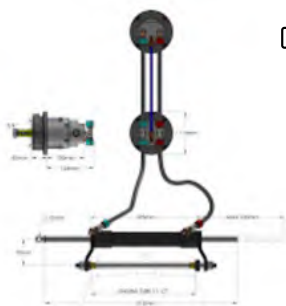

TL1-16MRA-DS 490,00 €

Include:

- TL1-16 MRA Pompa idraulica 5
- m Raccordi per tubi 1/8" 1 L di
- olio
-

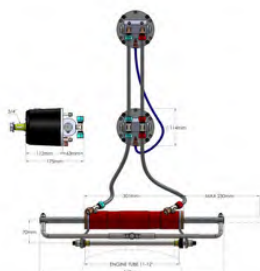

TL2-30MRA-DS 710,00 €

Include:

- TL2-30 MRA Pompa Idraulica
- Tubo 7-8 m Raccordi 1/8"
-
- 2 L di olio

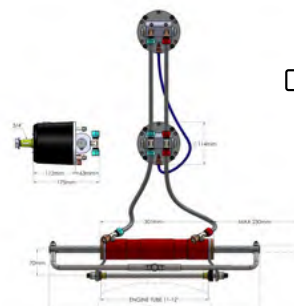

TLS-40MRA-DS 865,00 €

Include: Pompa idraulica TL2-40 MRA 7-8 m tubo raccordi da 1/8"

-
-
- 2 L di olio



APMF 245,00 €

Kit di retrofit dell'autopilota



724.00.14 42,00 €

Tee con valvola di sfiato



TTN-10 35,00 €

2 pezzi di tee a 3 vie (10 millimetri)



TTN-8 31,00 €

2 pezzi di tee a 3 vie (8 millimetri)



TTN-14-10 35,00 €

2 pezzi di T 1/4"-10 mm



TTN-18-8 31,00 €

2 raccordi a T 1/8"-8 mm



GTN-14-10 31,00 €

2 pezzi di gomito a 90° 1/4"-10 mm



GTN-18-8 29,00 €

2 pezzi di gomito 90° 1/8"-8 mm



DTN14-10 31,50 €

2 pezzi di riduttore 1/4"-10 mm



DTN-18-8 29,00 €

2 pezzi di riduttore 1/8"-8 mm



MC-SEALS-90 78,00 €

Kit di riparazione del cilindro:
MC75WMC90W-
MC115W



MC-SEALS-175 89,00 €

Kit di riparazione del cilindro:
MC175WMC175WTS



MC-SEALS-350 100,00 €

Kit di riparazione cilindro: MC350W



MC-SEALS-100,00 € 255WTS

Kit riparazione cilindro: MC255WTS



MC-SEALS-110,00 € 400WTS

Kit riparazione cilindro: MC400WTS



MC-SEALS-50 78,00 €

Kit di riparazione del cilindro: MC50-MC70



MC-SEALS-75 89,00 €

Kit di riparazione cilindro: MC75



MC-SEALS-100,00 € 1000

Kit di riparazione cilindro: MC1000



TL-SEALS-TL1 89,00 €

Kit di riparazione pompa TL1



TL-SEALS-TL2 100,00 €

Kit di riparazione pompa TL2



nke
MARINE ELECTRONICS

PACCHETTI DA CROCIERA E PRODOTTI AGGIUNTIVI

La chiavetta USB è offerta con ogni confezione.

Riferimento € .IVA esclusa

PACCHETTO WIFI

€ .IVA esclusa
2.034,00

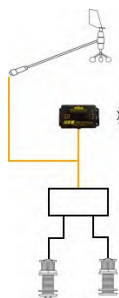

- 1 scatola WiFi USB
- 1 sensore di profondità
- 1 sensore di velocità della ruota a pale
- 1 unità di testa d'albero con cavo
- 1 interfaccia velocità/profondità
- 15 bus da 15 m
- 1 scatola di connessione bus

NB : È necessario un tablet touch o uno smartphone

MULTIDISPLAY e PADS



Uno schermo a colori da 7" per gestire l'intero sistema di bordo: visualizza i dati di navigazione, l'AIS e controlla l'autopilota

Multidisplay in carbonio
Bianco (rif. 175) Richiede almeno 1 pad per controllarlo: PF000176 1,405.00

Pad display Carbonio
Bianco (rif. 177) PF000178 355.00

Pastiglia pilota Carbonio
Bianco (rif. 179) PF000180 355.00

PACCHETTO DA CROCIERA

€ .IVA esclusa
8.501,00

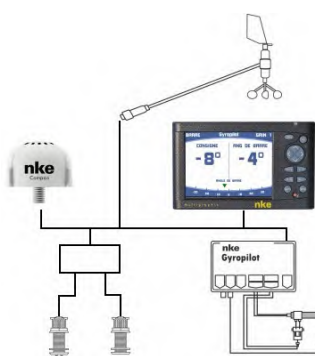

- 1 Computer multigrafico 1
- Gyropilot 3 con modalità vento reale
- 1 unità di testa d'albero
- 1 cavo dell'unità di testa d'albero (25 m)
- 1 sensore di velocità della ruota a pale
- 1 sensore di profondità
- 1 interfaccia velocità/profondità
- 1 sensore bussola
- 1 feedback del timone
- 2 scatole di connessione bus
- 2 cavi bus da 15 m
- convertitore 12/13,6 V
- 1 unità di azionamento idraulica reversibile Tipo 40

GESTIONE DELL'ENERGIA

Aggiungere un sensore del controller delle batterie
1 parcheggio (potenza max : 500A) PF000161 375.00

SENZA SENSORE LOG A PALETTE

Per una maggiore precisione in tutte le situazioni + valore
Sensore di velocità compatibile elettromagnetico con scafo + 416.00
passante Contachilometri ad ultrasuoni con scafo passante + 831.00

SICUREZZA : DA SOLO O CON EQUIPAGGIO A VELA

Radiocomando Gyropilot PF000355 840.00 Consente di controllare il pilota e rileva automaticamente un uomo in mare

Trasmittitore dell'equipaggio PF000123 125.00
Che attivano un allarme sonoro per avvisare l'equipaggio

GYROPILOT 3

€ .IVA esclusa

GYROPILOT 3 CONFEZIONE SENZA UNITÀ DI TRASMISSIONE : 5,112.00

- 1 Multigrafico,
- 1 computer Gyropilot 3 con modalità vento reale, cavo bus da 15 m, 1 sensore bussola, 1 feedback timone, convertitore 12/13,6 V, 1 scatola di connessione bus.

Unità di trasmissione Lgth.boat Thrust Ref. Mini 120 < 6,5 m 120 Kg PF000307 € .IVA esclusa

32 < 10 m 240 Kg PF000302 1.855,00

40 < 12 m 475 Kg PF000303 1.930,00

60 < 18 m 770 Kg PF000304 1.870,00

2.085,00

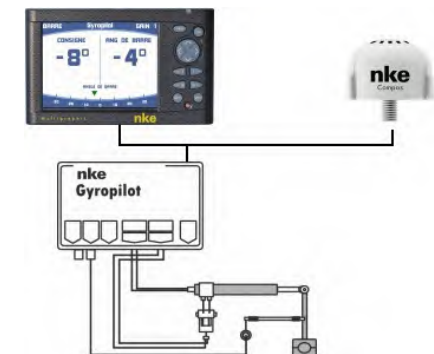

Opzione
Radiocomando Gyropilot

PACCHETTI DA REGATA E PRODOTTI AGGIUNTIVI

PACCHETTO REGATA € . IVA esclusa
3.794,00

- 1 Multidisplay
- 1 Display pad
- 1 sensore ruota a pale log/tachimetro
- 1 sensore di profondità
- 1 sensore bussola
- 1 unità di testa d'albero con cavo
- 1 interfaccia di giunzione
- 1 velocità/profondità Cavo bus da 15 m
- 2 scatole di connessione bus

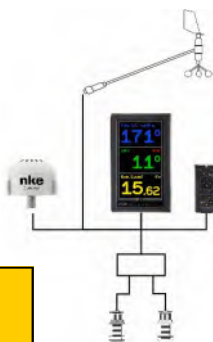

Opzione: 1 staffa di montaggio per multidisplay

Riferimento € IVA esclusa

OPZIONI PACCHETTO REGATA

Aggiungi sensore ad alta risoluzione :	+ valore
Unità di testa d'albero HR senza cavo	+ 745.00
Carbowind HR + cavo + tubo	+ 2,396.00
Sensore a ultrasuoni con scafo passante	+ 831.00
Bussola 9X	+ numero + 660,00

OPZIONI PACCHETTO REGATA HR

Perno di carico 1/2" 52kN *	PF000155	1,090.00
Interfaccia cella di carico GPS	PF000172	725.00
Sensore ad alta frequenza	PF000136	715.00

* Consultaci per uno sconto professionale

PACCHETTO REGATA HR € IVA esclusa
9.608,00

- 2 Multidisplay
- 1 Display pad
- 1 sensore Carbowind (altezza 1,10m)
- 1 cavo avionico (25 m), 1 tubo carbowind
- 1 sensore bussola 9X
- 1 sensore di velocità ad ultrasuoni
- 1 sensore di profondità
- 1 interfaccia velocità/profondità + cavo bus da 15 m
- 2 scatole di connessione bus



OPZIONI PER TUTTI I PACCHETTI

Aggiungere un sensore del controller delle batterie		
1 parcheggio (potenza max : 500A)	PF000161	375.00

Aggiungi altri sensori precisi

Barometro HR100 Sensore	PF000126	330.00
albero rotante + Interfaccia		1,195.00
Perno di carico 1/2" 52kN *	PF000155	1,090.00

Migliora la misurazione del vento e l'affidabilità del tuo impianto
Interfaccia per il monitoraggio del vento apparente PF000137 1.280,00

PACCHETTO PILOTA HR € IVA esclusa
30.404,83

- 1 Multigrafico
- 1 sensore Carbowind (altezza 1,10m)
- 1 cavo avionico (25 m), 1 tubo carbowind
- 1 sensore di velocità ad ultrasuoni
- 1 sensore di profondità
- 1 interfaccia velocità/profondità
- Cavo bus da 15 m
- 2 scatole di connessione bus
- 1 processore HR
- 1 licenza di pilota HR per processore
- HR 1 sensore 3D HR
- 1 Computer Gyropilot 2 con
- modalità vento reale
- 1 sensore di feedback del timone per
- Gyro2 1 convertitore 12/13,6V

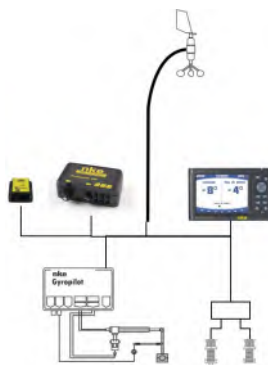

Sicurezza per soli o con equipaggio a vela

Display radiocomando 840.00		
Consente di controllare i display e rileva automaticamente un uomo in mare		
Trasmittitore dell'equipaggio	PF000123	125.00
Che attivano un allarme sonoro per avvisare l'equipaggio		

Per PC- Data Logger- Plotter

BOX datalog USB WiFi	PF000170	515.00
BOX ethernet	PF000163	515.00
SCATOLA N2K	PF000192	590.00

OPZIONE PACCHETTO PILOTA HR

Bussola 9X	PF000167	1,135.00
------------	----------	----------

MINI PACK senza unità di trasmissione € IVA esclusa
6.631,00



- 1 Multigrafico
- 1 sensore di velocità della ruota a pale
- 1 sensore di profondità
- 1 interfaccia velocità/profondità
- Cavo bus da 15 m
- 1 unità testa d'albero + cavo
- 1 Computer Gyropilot 3 con
- modalità vento reale
- 1 bussola
- 1 feedback del timone
- 1 convertitore 12/13,6 V
- 2 scatole di connessione bus

OPZIONI MINI PACK

Aggiungere un display :		
Multigrafico	PF000175	1,685.00

Ti teniamo al sicuro :

Telecomando radio Gyropilot	PF000355	840.00
Con rilevamento automatico dell'uomo in mare		

Aggiungi sensore ad alta risoluzione :	+ valore
Bussola 9X	+ numero + 660,00

TOPLINE

REF	DESIGNAZIONE	€ IVA esclusa
DISPLAY MULTIFUNZIONE e AUTOPILOTA		
PF000175	MULTIDISPLAY bianco (rif:176) carbonio richiede almeno 1 pad per controllarlo	1 405,00
PF000127	MULTIGRAPHIC bianco (Rif:138) Carbonio	1 685,00
STAFFA DI MONTAGGIO SU ALBERO		
CP004526	Alu per 1 multidisplay verticale (Rif:4525) Nero	216,50
CP002693	Supporto composito bianco per 2 multidisplay verticali ** (ref:2692) nero**	522,00
CP004630	Supporto composito bianco per 3 display multischermo orizzontali (Rif:2694) Nero	1 001,25
CP002696	Supporto composito bianco per 4 display multipli in orizzontale (ref:2695) nero	1 152,25
SENSORI DI VELOCITÀ E DIREZIONE DEL VENTO e INTERFACCIA		
PF000111	UNITÀ DI TESTA D'ALBERO (consegnata senza cavo)	565,00
PF000129	HR MASTHEAD UNIT* (consegnato senza cavo)	1 310,00
PF000181	HR MASTHEAD UNIT* con braccio in carbonio (obbligatorio per la Classe 40)	1 565,00
PF000188	HR ALUWIND* (consegnato senza cavo)	1 700,00
PF000130	HR CARBOWIND SENSOR* (estremità trapezoidale)	2 725,00
PF000137	INTERFACCIA PER IL MONITORAGGIO DEL VENTO APPARENTE	1 280,00
CAVO PER UNITÀ TESTA D'ALBERO e staffa carbowind		
PF000154	UNITÀ TESTA ALBERO CAVO con staffa in plastica (34 gr/m) - 82 ft (25m)	174,00
PF000335	UNITÀ TESTA ALBERO con staffa in acciaio inox (34 gr/m) - 82 ft (25m)	174,00
PF000190	UNITÀ TESTA ALBERO con staffa in plastica (34 gr/m) - 115 ft (35m)	260,00
PF000334	UNITÀ TESTA ALBERO con staffa in acciaio inox (34 gr/m) - 115 ft (35m)	260,00
PF000132	CAVO AVIONICO CARBOWIND / ALUWIND (17gr/metro) - (25 m)	265,00
PF000125	CAVO AVIONICO CARBOWIND / ALUWIND (17gr/metro) - (35 m)	380,00
PF000168	STAFFA ALUWIND	45,00
NG000018	TUBO PER CARBOWIND (trapezoidale)	145,00
BUSSOLA E SENSORI GPS		
PF000143	BUSSOLA FLUXGATE	475,00
PF000167	9X BUSSOLA	1 135,00
PF000136	GPS AD ALTA FREQUENZA + Opzione vento vero su terra	715,00
SENSORI DI LOG/TACHIMETRO E PROFONDITÀ		
PF000147	SENSORE DI VELOCITA' DELLA RUOTA A PALE comprensivo di raccordo passante + spina invernale	220,00
PF000108	SENSORE DI VELOCITÀ COMPATIBILE ELETTROMAGNETICO senza montaggio passante	580,00
PF000152	SENSORE DI VELOCITA' AD ULTRASUONI* senza montaggio passante	995,00
NG000002	RACCORDO PASSANTE PER SENSORE DI VELOCITÀ	56,00
PF000146	SENSORE DI PROFONDITÀ comprensivo di raccordo passante + spina invernale	188,00
KIT DI INSTALLAZIONE		
PF000141	INTERFACCIA VELOCITÀ/PROFONDITÀ	260,00
PF000148	CAVO BUS DA 15 M PER INTERFACCIA	72,00
PF000112	SCATOLA DI CONNESSIONE BUS con 6 ingressi	40,00
PF000140	BUS CONNECTION BOX con 4 ingressi e connessione NMEA	40,00
PF000142	INTERFACCIA VELOCITÀ/PROFONDITÀ CON SELETTORE DI VELOCITÀ	640,00
PF000153	PORTA SPEEDO A ULTRASUONI* per doppio ILS Obliò ad ultrasuoni (Rif:PF000153) + Tribordo (Rif:PF000152)	995,00
SENSORI E INTERFACCE ASSOCIATE		
PF000135	ANGLE WATERPROOF (timone - albero rotante - chiglia)	470,00
SV000092	ANGOLO ALBERO INDUTTIVO (senza contatto)	su richiesta
PF000171	INTERFACCIA MONITOR ANALOGICA A 1 VIE (0-3,3 V) (rif:331) in 0-10 V	545,00
PF000186	INTERFACCIA MONITOR ANALOGICA A 4 VIE (0-5 V) (rif:193) in 0-10 V	760,00
PF000126	BAROMETRO HR 100 con uscite NMEA e allarmi	330,00
PF000161	CONTROLLER DELLE BATTERIE (500A)	375,00
PF000172	INTERFACCIA CELLA DI CARICO (sensore cella di carico richiesto)	725,00
PF000155	PERNO DI CARICO 1/2" 52kN **	1 090,00
PF000201	PERNO DI CARICO 5/8" 84kN **	1 125,00
NG000019	STRING POT (60 cm o 2 m o 3 m) - listino prezzi da **	867,50

* Versione NMEA, specificare al momento dell'ordine

REF	DESIGNAZIONE	€ IVA esclusa
PAD - TELECOMANDI - TRASMETTITORI per DISPLAY		
PF000177	PAD DISPLAY bianco (ref:178) carbonio	355,00
PF000179	PAD PILOT bianco (ref:180) carbonio	355,00
PF000355	RADIOCOMANDO GYROPILOT (1 trasmettitore + 1 ricevitore)	840,00
PF000123	TRASMETTITORE DELL'EQUIPAGGIO*	125,00
PF000121	TRASMETTITORE GYROPILOT*	270,00
PF000122	VISUALIZZA IL TRASMETTITORE* (TL 25 compatibilità parziale)	270,00
PF000343	RICEVITORE RADIO UNIVERSALE * ricevitore richiesto	570,00
GYROPILOT 3		
PF000182	COMPUTER GYROPILOT 3 CON MODALITÀ VENTO REALE	2 435,00
PF000110	SENSORE DI FEEDBACK DEL TIMONE PER GYRO 3	315,00
PF000135	FEEDBACK DEL TIMONE e SENSORE A TENUTA STAGNA del palo rotante per CONVERTITORE Gyro3 12/13,6 V (alimentazione bus)	470,00
PF000128		162,00
PF000158	JOYSTICK AUTOPILOTA ANALOGICO	309,00
GYROPILOT 2		
LG000023	MODALITÀ TRUE WIND E RIFERIMENTO SOG PER IL COMPUTER GYRO 2	415,83
UNITÀ DI TRASMISSIONE IDRAULICA		
PF000307	CENTRALINA IDRAULICA REVERSIBILE MINI 120 - 12 V	1 855,00
PF000302	UNITÀ DI AZIONAMENTO IDRAULICA REVERSIBILE TIPO 32 -12 V	1 930,00
PF000303	CENTRALINA IDRAULICA REVERSIBILE TIPO 40 - 12 V (rif:308) 24 V	1 870,00
PF000305	UNITÀ DI AZIONAMENTO TIPO 40 PER MONTAGGIO ESTERNO	2 435,00
PF000304	CENTRALINA IDRAULICA REVERSIBILE TIPO 60 - 12 V (rif:309) 24 V	2 085,00
PF000306	CENTRALINA IDRAULICA REVERSIBILE TIPO 60 - RV3 - 24 V	2 535,00
CP004631	POMPA REVERSIBILE RV2 - 12 V (rif:4632) 24 V	780,00
INTERFACCIA		
PF000170	SCATOLA USB DATALOG WIFI	515,00
PF000163	SCATOLA ETHERNET	515,00
PF000192	SCATOLA N2K	590,00
AIS		
PF000159	TRANSPONDER AIS CLASSE B - 2 Watt (omologato ISAF) **	760,00
SV000092	TRANSPONDER AIS CLASSE B - 5 Watt (omologato ISAF) **	1 507,00
NG000016	ANTENNA GPS PASSIVA ESTERNA per transponder AIS (opzionale)	130,00
CP001500	SPLITTER PER ANTENNA AIS **	420,00
PROCESSORE E SENSORI ASSOCIATI		
PF000131	PROCESSORE HR per Gyro 2 **	11 025,00
PF000151	HR GYROPILOT 2 ANNI DI LICENZA PER PROCESSORE HR **	3 099,00
PF000197	SENSORE 3D HR**	6 900,00
PF000270	SENSORE 3D NEBBIA**	su richiesta
PF000166	INTERFACCIA DUAL LOG CON RUOTA A PALE per processore	640,00
PF000164	INTERFACCIA REGISTRO RUOTA A PALE per processore	450,00
PF000165	INTERFACCIA DI PROFONDITÀ per il processore	300,00
CHARTPLOTTER Nuovo		
PF000277	CHARTPLOTTER NAV XP 10 pollici**	2 500,00
PF000280	CHARTPLOTTER NAV XP 12 pollici**	3 000,00
PF000281	CHARTPLOTTER NAV XP 16 pollici**	4 400,00
PF000283	CHARTPLOTTER NAV XP 24 pollici**	10 000,00
PF000284	CHARTPLOTTER NAV XP 10 pouces USA/CANADA **	2 500,00
PF000287	CHARTPLOTTER NAV XP 12 pouces USA/CANADA **	3 000,00
PF000288	CHARTPLOTTER NAV XP 16 pouces USA/CANADA**	4 400,00
PF000290	CHARTPLOTTER NAV XP 24 pouces USA/CANADA **	10 000,00



← Torna all'indice

- NESSUNA PARTE IN MOVIMENTO.
- NON NECESSITA DI MANUTENZIONE.
- ADATTO A QUALSIASI APPLICAZIONE.
- **CONTATTACI E TI DIREMO QUALE MODELLO SI ADATTA MEGLIO ALLE TUE ESIGENZE.**

**200WX 2.443,72 €****RS422 (44-848-1-01) RS232 (44-849-1-01)**

- Applicazioni extra-costiere
- Posizione, velocità e traiettoria a terra
- IPX7
- Velocità e direzione del vento
- Pressione barometrica
- Temperatura
- GPS a 10 Hz
- Pich e rotolo
- Bussola a tre assi con stabilizzatore dinamico.
- Uscita NMEA2000/NMEA0183
- Cavo non incluso

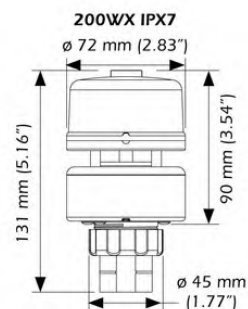
**200WX 2.005,00 €****RS422 (44-846-1-01) RS232 (44-835-1-01)**

- Applicazioni extra-costiere
- Posizione, velocità e direzione a terra
- IPX6
- Velocità e direzione del vento
- Pressione barometrica
- Temperatura
- 10Hz GPS Pich e rollio
- Bussola a tre assi con stabilizzatore dinamico
- Partenza NMEA0183/2000 (CanBus)
- Cavo non incluso

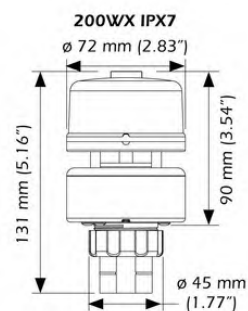
**200WXH 2.107,00 €****RS422 (44-847-1-01) RS232 (44-837-1-01)**

- Applicazioni extra-costiere
- Posizione, velocità e direzione a terra
- IPX6
- Velocità e direzione del vento
- Pressione barometrica
- Umidità relativa
- Temperatura
- GPS a 10 Hz
- Pich e rotolo
- Bussola a tre assi con stabilizzatore dinamico.
- Partenza NMEA0183/2000 (CanBus)
- Cavo non incluso

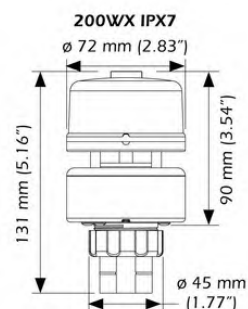
**220WXH 2.412,00 €****RS422 (44-856-1-01)**

- Unità riscaldata per ambienti estremi.
- Applicazioni extra-costiere
- Posizione, velocità e direzione a terra
- IPX6
- Velocità e direzione del vento
- Pressione barometrica
- Umidità relativa
- Temperatura
- GPS a 10 Hz
- Pich e rotolo
- Bussola a tre assi con stabilizzatore dinamico.
- Partenza NMEA0183/2000 (CanBus)
- Cavo non incluso

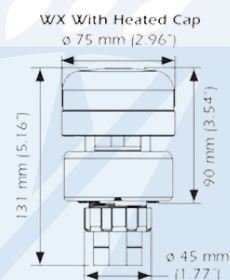



110WX 1.172,00 €
RS422 (44-823-1-01)

- Velocità e direzione del vento
- Pressione barometrica
- Temperatura
- IPX6
- Sensore di umidità (opzionale)
- Uscita NMEA2000/NMEA0183
- Cavo di alimentazione e dati non incluso

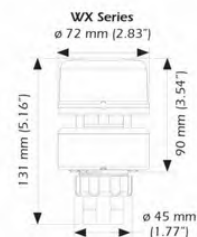

110WX 1.640,00 € 1.640,00 €
RS232 (100316) RS422 (100317)

- Radiazione solare
- Velocità e angolo del vento
- Pressione barometrica
- Temperatura
- IPX6
- Sensore di umidità
- Uscita NMEA2000/NMEA0183
- Cavo di alimentazione e dati non incluso

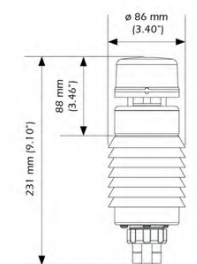

150WXS 2033,00 €
RS232 (100318) RS422 (100319)

- Radiazione solare
- Velocità e direzione del vento
- Pressione barometrica
- Temperatura
- IPX6
- GPS a 10 Hz
- Pich e rotolo
- Bussola a tre assi con stabilizzatore dinamico
- Sensore di umidità (opzionale)
- Uscita NMEA2000/NMEA0183
- Cavo non incluso

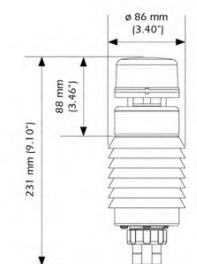

150WXRS 2857,00 € RS232 (100320)
RS422 (100321)

- Sensore pioggia
- Radiazione solare
- Velocità e direzione del vento
- Pressione barometrica
- Temperatura
- Umidità relativa
- GPS a 10 Hz
- Pich e rotolo
- Bussola a tre assi con stabilizzatore dinamico
- Sensore di umidità (opzionale) Uscita
- NMEA2000/NMEA0183 Cavo non incluso
-

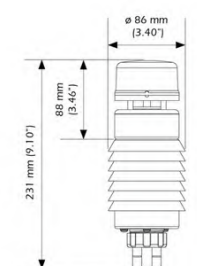

REF	CILINDRI FUORIBORDO	PVP
33-1029-02	Cavo di alimentazione e dati da 6 m NMEA2000 (senza terminatore)	108,00 €
33-1104-01	Cavo di alimentazione e dati da 10 m (120 Ohm) NMEA2000	131,00 €
33-1104-02	Cavo di alimentazione e dati da 30 m (120 Ohm) NMEA2000	251,00 €
33-862-06	Cavo di alimentazione e dati da 1 m NMEA0183	111,00 €
33-862-01	Cavo di alimentazione e dati da 15 m NMEA0183	169,00 €
33-862-03	Cavo di alimentazione e dati da 25 m NMEA0183	217,00 €
33-862-04	Cavo di alimentazione e dati da 35 m NMEA0183	258,00 €
33-1167-01	Cavo di alimentazione e dati da 10 metri NMEA0183 senza connettore per unità riscaldate	202,00 €
33-1167-02	Cavo di alimentazione e dati da 30 metri NMEA0183 senza connettore per unità riscaldate	369,00 €
33-727-01	Convertitore bidirezionale da NMEA2000 a USB (cavo WX non incluso)	741,00 €
33-627-02	WS-Humidity Sensore di umidità	183,00 €



*Navegar
y Pescar cmc S.L.*



FF15K

Lo sporco aderito a un trasduttore può ridurre la sensibilità, diminuendo l'intensità degli echi provenienti dal fondo e dai pesci. Può anche aumentare la turbolenza sulla superficie del trasduttore, causando aerazione e perdita di prestazioni. Risolvere queste sfide nel miglior modo possibile è il motivo per cui Airmar ha collaborato con Prospeed per sviluppare il rivestimento antiaderente Foulfree per i trasduttori.



PAGLIETTA ABRASIVA

Viene utilizzato per preparare la base e l'alloggiamento del trasduttore per l'applicazione del rivestimento del trasduttore Foulfree.



TOALLITA XDCLEAN

XDClean è una salvietta detergente che viene utilizzata prima dell'applicazione del rivestimento. Per massimizzare l'efficacia di Foulfree, è essenziale pulire accuratamente il trasduttore. La soluzione XDClean viene fornita con una salvietta per una facile pulizia.



ORTO BIOLOGICO

È incluso un piccolo pennello di alta qualità per ottenere i migliori risultati durante l'applicazione del rivestimento



CAPPOTTO TRASPARENTE

Questo kit contiene 15 ml di Foulfree Clear Coat, un rivestimento atossico che forma uno strato esterno super scivoloso

Senza fallo. a cui gli organismi marini non possono aderire e che renderanno i loro trasduttori pienamente funzionanti.

TRASDUTTORI CHIRP

TRASDUTTORI CINGUETTARE SCIMMIA DEL CANALE

TRASDUTTORI CINGUETTARE SCIMMIA DEL CANALE POPPA

TRASDUTTORI CINGUETTARE MONO CANALE PASSANTI

TRASDUTTORI CINGUETTARE MONO CANALE INTERNO

TRASDUTTORI CHIRP DOPPIO CANALE

TRASDUTTORI CHIRP DOPPIOCANALE DI POPPA

TRASDUTTORI CHIRP DOPPIO CANALE PASSANTI

TRASDUTTORI CHIRP DOPPIO CANALE ESTERNO O CHIGLIA

TRASDUTTORI NON CHIRP

TRASDUTTORI NON CHIRP POPPA

TRASDUTTORI NON CHIRP PASSANTE CON CESTELLO

TRASDUTTORI NON CHIRP SCAFI PASSANTI A BASSO PROFILO

NESSUN CINGUETTARE TRASDUTTORE INTERNO

TRASDUTTORI PER APPLICAZIONI SPECIALI

APPLICAZIONI SPECIALI SENSORI DI TEMPERATURA AD ALTA PRECISIONE

APPLICAZIONI SPECIALI SENSORI AD ULTRASUONI

SENSORI E TRASDUTTORI ATTIVI

TESTER



Modellino TM150M

- 95-155 KHz
- 300 W Angolo di apertura da 26 a 17°
- Disponibile per Simrad, Lowrance, Garmin, Furuno, Raymarine, Humminbird, ecc.

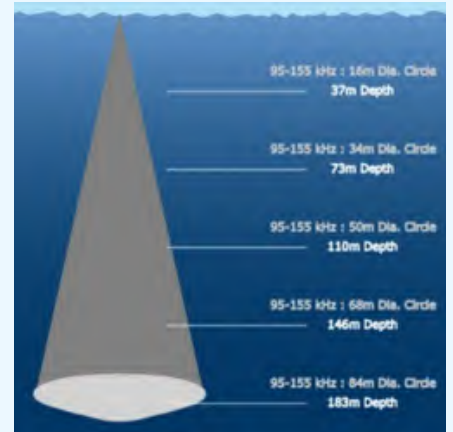

TM165HW

- 150-250 KHz
- 600 W Angolo di apertura fisso di 30°
- Disponibile per Simrad, Lowrance, Garmin, Furuno, Raymarine, Humminbird, ecc.

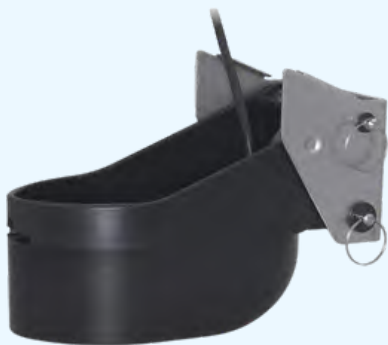
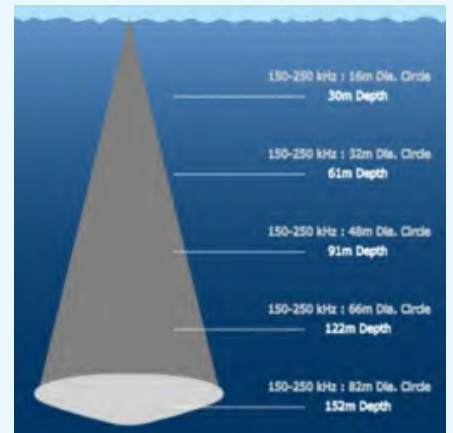

Modellino TM185M

- 85-135 KHz
- 1 KW Angolo di apertura da 16 a 11°
- Disponibile per Simrad, Lowrance, Garmin, Furuno, Raymarine, Humminbird, ecc.

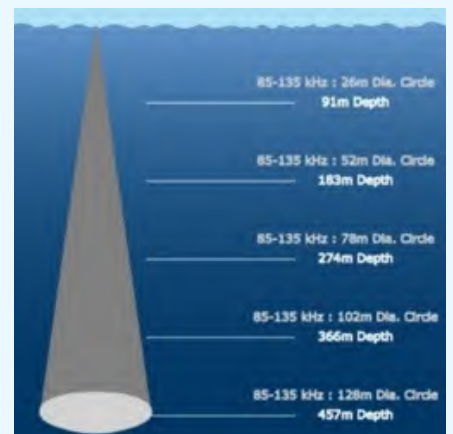

TM185HW

- 150-250 KHz
- Angolo di apertura fisso di 1 KW
- 25° disponibile per Simrad, Lowrance, Garmin, Furuno, Raymarine, Humminbird, ecc.

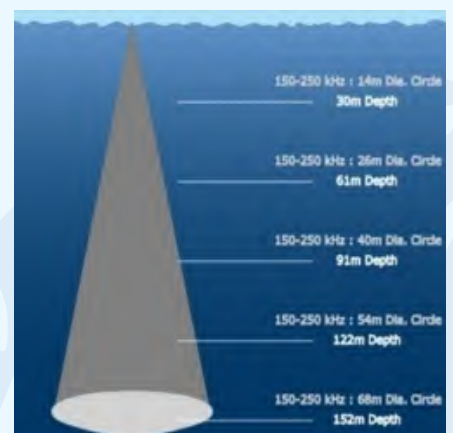

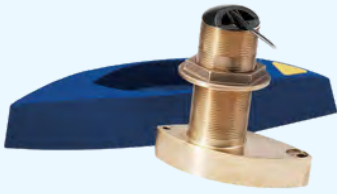

B785M

- 80-130 KHz
- 600 W Angolo di apertura fisso da 24° a 16° Disponibile per Simrad, Lowrance, Garmin, Furuno, Raymarine, Humminbird, ecc.

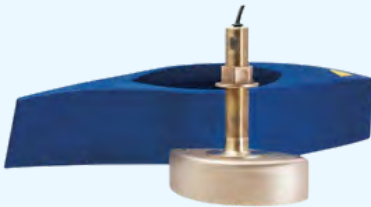
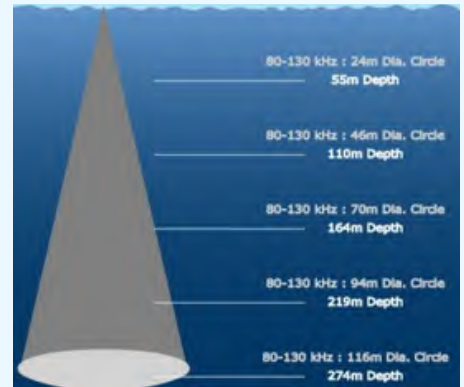

B285M

- 85-135 kHz
- 1 KW Angolo di apertura fisso da 16° a 11° Disponibile per Simrad, Lowrance, Garmin, Furuno, Raymarine, Humminbird, ecc.

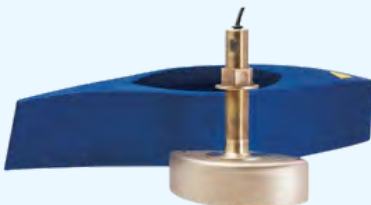
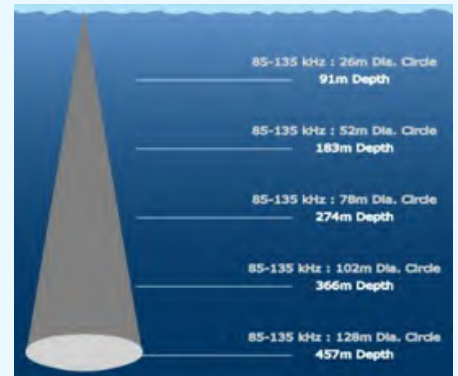

B285HW

- 150-250 kHz
- Angolo di apertura fisso di 1 KW
- 25° disponibile per Simrad, Lowrance, Garmin, Furuno, Raymarine, Humminbird, ecc.

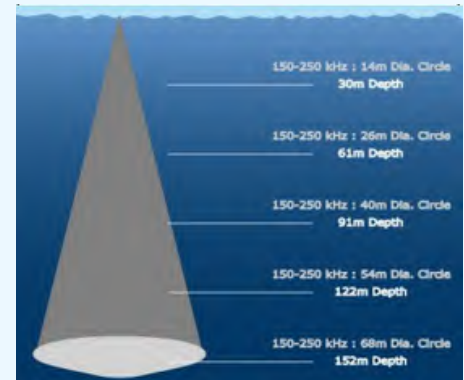



B150M

- 95-155 KHz
- 300 W Angolo di apertura da 26 a 17° Disponibile per Simrad, Lowrance, Garmin, Furuno, Raymarine, Humminbird, ecc.



B75L

- 40-75 kHz
- 300 W Angolo di apertura fisso da 32° a 21° Disponibile per sonde Simrad, Lowrance, Garmin, Furuno, Raymarine, Humminbird, ecc. Disponibile in bronzo e acciaio inox

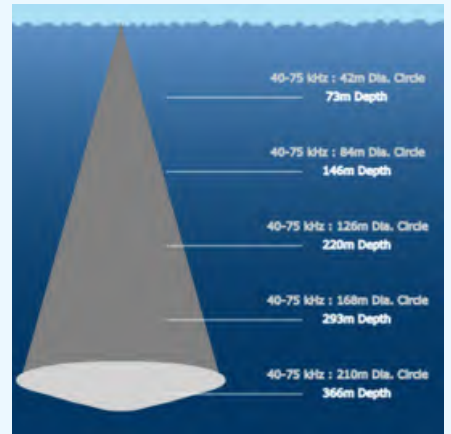

B75M

- 80-130 kHz
- 600 W Angolo di apertura fisso da 24° a 16° Disponibile per sonde Simrad, Lowrance, Garmin, Furuno, Raymarine, Humminbird, ecc. Disponibile in bronzo e acciaio inox

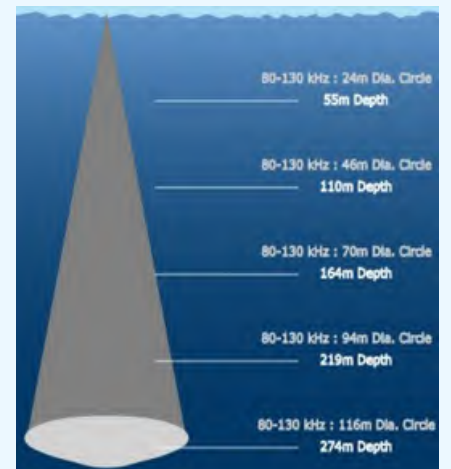

B75H

- 130-210 kHz
- 600 W Angolo di apertura fisso da 15° a 9° Disponibile per Simrad, Lowrance, Garmin, Furuno, Raymarine, Humminbird, ecc.
- Disponibile in bronzo e acciaio inox



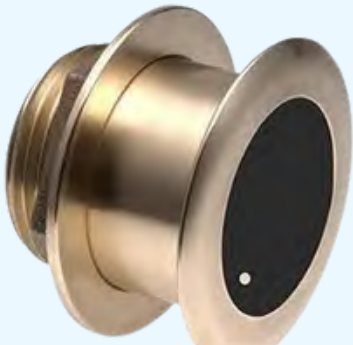

B175L

- 40-60 kHz
- 1 KW
- Angolo di apertura fisso da 32° a 21°
- Disponibile per Simrad, Lowrance, Garmin, Furuno, Raymarine, Humminbird, ecc.
- Disponibile in bronzo e acciaio inox

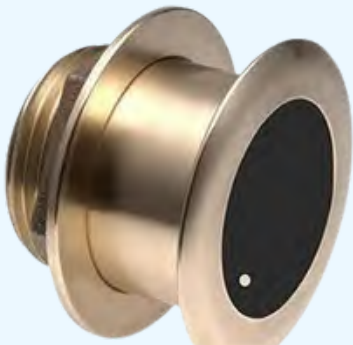
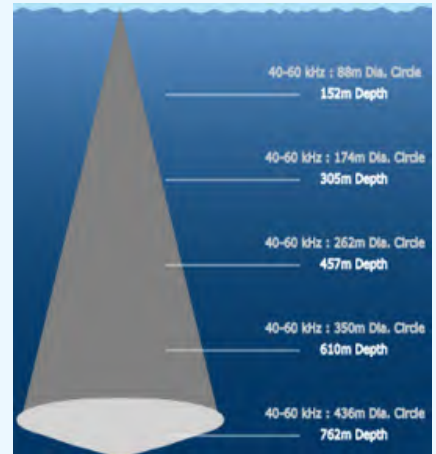

B175M

- 85-135 kHz 1KW Angolo di apertura fisso da 16° a 11°
- Disponibile per Simrad, Lowrance, Garmin, Furuno, Raymarine, Humminbird, ecc. Disponibile in bronzo e acciaio inox

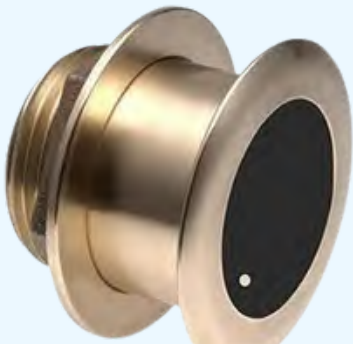

B175H

- 130-210 kHz 1KW Angolo di apertura fisso da 10° a 6°
- Disponibile per sonde Simrad, Lowrance, Garmin, Furuno, Raymarine, Humminbird, ecc.
- Disponibile in bronzo e acciaio inox

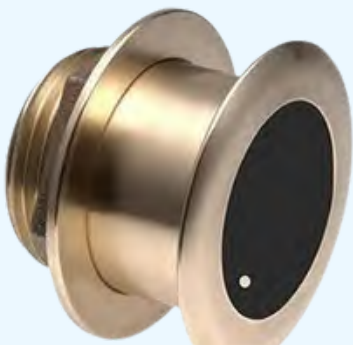
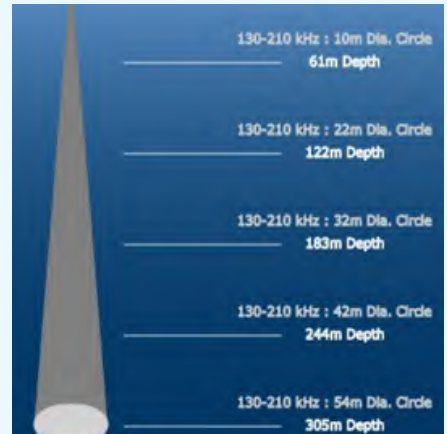

B175HW

- 150-250 kHz 1KW Angolo di apertura fisso 25°
- Disponibile per Simrad, Lowrance, Garmin, Furuno, Raymarine, Humminbird, ecc. Disponibile in bronzo e acciaio inox

acciaio

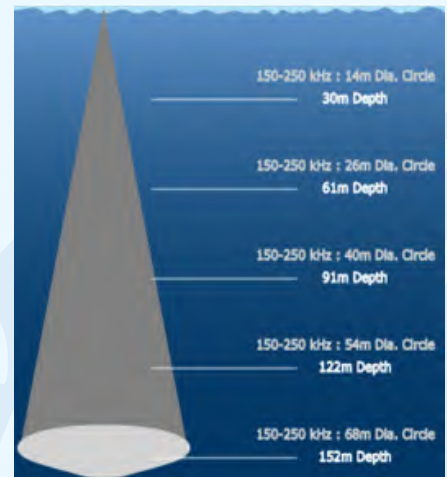



P95M

- 95-155 kHz
- 300 W Angolo di apertura fisso da 26° a 17° Disponibile per Simrad, Lowrance, Garmin, Furuno, Raymarine, Humminbird, ecc

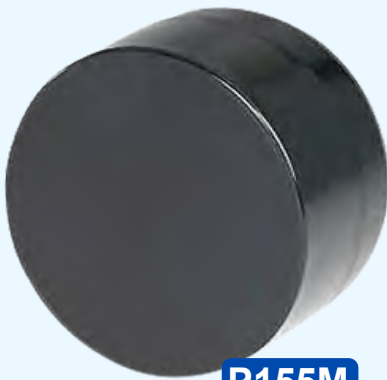
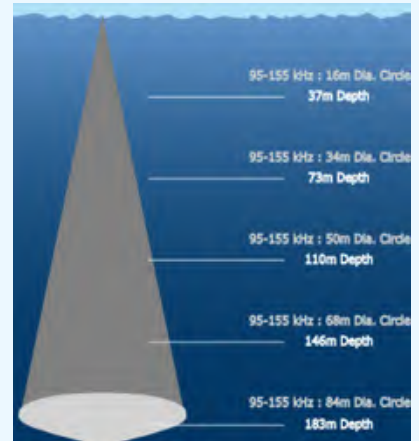

P155M

- 95-155 KHz
- 300 W Angolo di apertura da 26 a 17° Disponibile per Simrad, Lowrance, Garmin, Furuno, Raymarine, Humminbird, ecc.

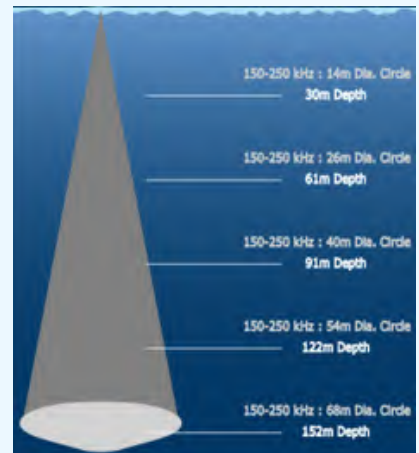

P75M

- 95-135 KHz
- 600 W Angolo di apertura da 24° a 16° Disponibile per Simrad, Lowrance, Garmin, Furuno, Raymarine, Humminbird, ecc.

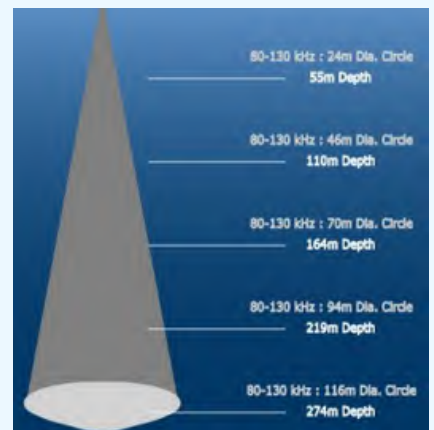

M135M

- 85-135kHz 1 kW Angolo di apertura fisso da 16° a 11° Disponibile per Simrad, Lowrance, Garmin, Furuno, Raymarine, Humminbird, ecc

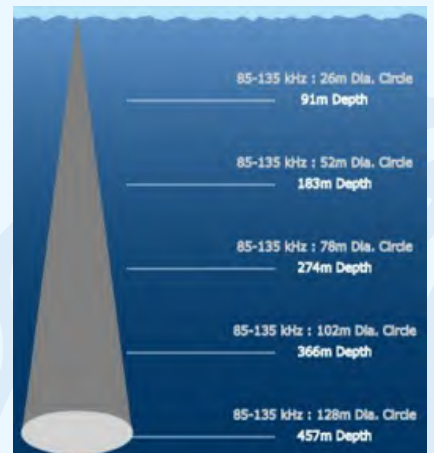



M285HW

- 150-250kHz 1 kW Angolo di apertura fisso di 25° Disponibile per Simrad, Lowrance, Garmin, Furuno, Raymarine, Humminbird, ecc.



Motore M422

- 190-210 kHz e 47-52kHz 1,5 kW Angolo di apertura fisso di 5°/18° Disponibile per Simrad, Lowrance, Garmin, Furuno, Raymarine, Humminbird, ecc.

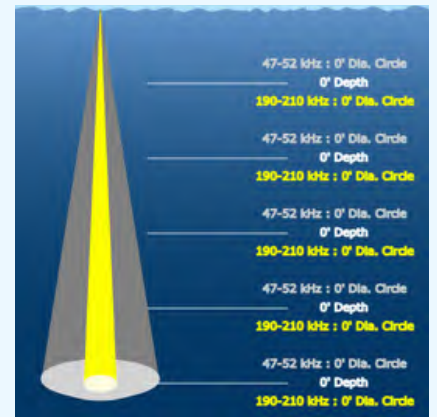



TM265LH

- 42-65 kHz e 130-210 kHz 1KW
- Angolo di apertura fisso da 25° a 16°/ da 10° a 6° Disponibile per sonde Simrad, Lowrance, Garmin, Furuno, Raymarine, Humminbird, ecc

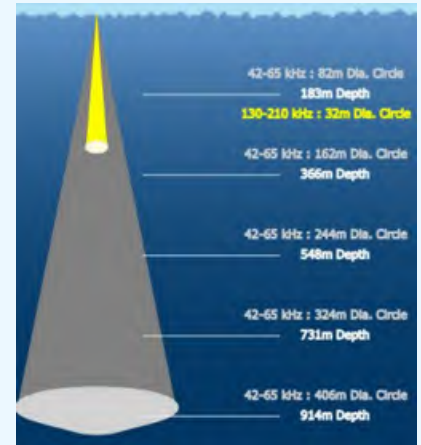

TM265LM

- 42-65 kHz e 85-135 kHz 1KW
- Angolo di apertura fisso da 25° a 16°/ da 16° a 11° Disponibile per sonde Simrad, Lowrance, Garmin, Furuno, Raymarine, Humminbird, ecc.

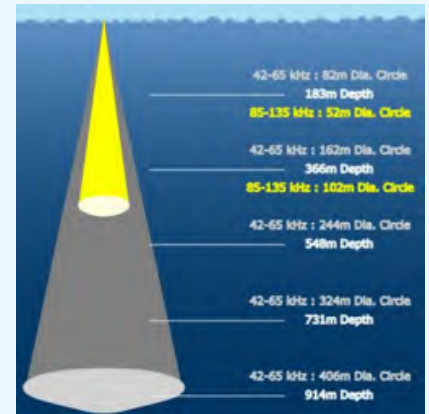

TM275LHW

- 42-65 kHz e 150-250 kHz 1KW
- Angolo di apertura fisso da 25° a 16°/ 25° Disponibile per sonde Simrad, Lowrance, Garmin, Furuno, Raymarine, Humminbird, ecc.

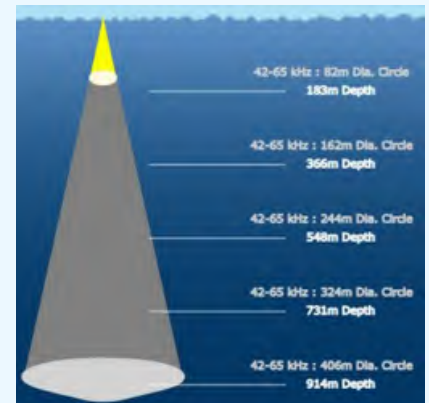



B765LM

- 80-130 kHz e 40-75 kHz
- 600W
- Angolo di apertura fisso da 24° a 16° / da 32° a 21° Disponibile per Simrad, Lowrance, Garmin, Furuno, Raymarine, Humminbird, ecc

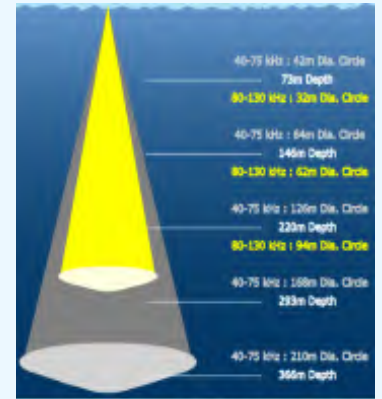

B765LH

- 130-210 kHz e 40-75kHz
- 600W
- Angolo di apertura fisso da 15° a 9°/da 32° a 21° Disponibile per Simrad, Lowrance, Garmin, Furuno, Raymarine, Humminbird, ecc.

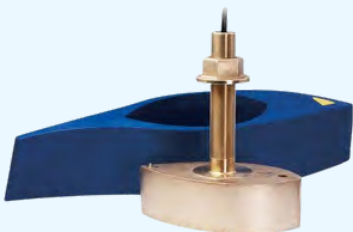

B265LM

- 85-135 kHz e 42-65 kHz 1KW
- Angolo di apertura fisso da 16° a 11° / da 25° a 16° Disponibile per Simrad, Lowrance, Garmin, Furuno, Raymarine, Humminbird, ecc.

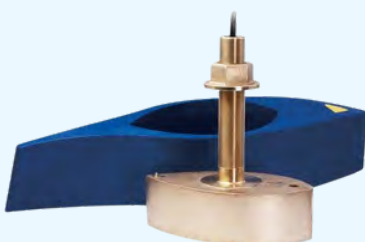
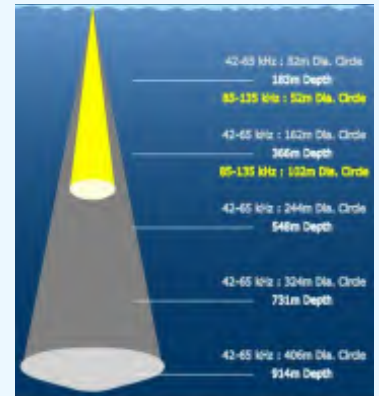

B265LH

- 130-210 kHz e 42-65 kHz 1KW
- Angolo di apertura fisso da 10° a 6°/ da 25° a 16° Disponibile per sonde Simrad, Lowrance, Garmin, Furuno, Raymarine, Humminbird, ecc

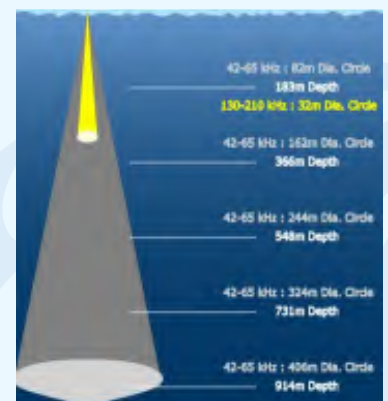

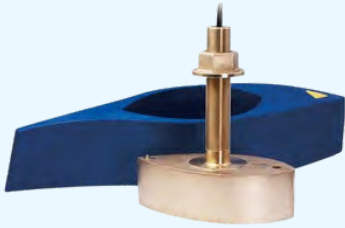

B275LHW

- 150-250 kHz e 42-65 kHz 1KW
- Angolo di apertura fisso da 25°/ 25° a 16° Disponibile per sonde Simrad, Lowrance, Garmin, Furuno, Raymarine, Humminbird, ecc



R109LM

- 80-130 kHz e 38-75 kHz 2KW
- Angolo di apertura fisso da 13° a 8°/ 19°x10° a 10°x5° Disponibile per sonde Simrad, Lowrance, Garmin, Furuno, Raymarine, Humminbird, ecc.

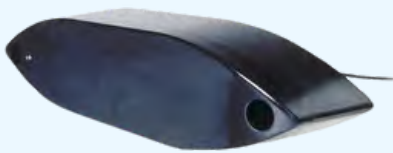
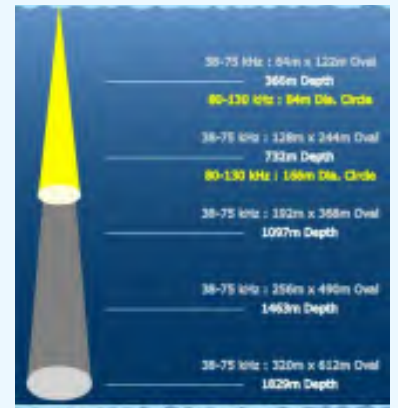

R109LH

- 130-210 kHz e 38-75 kHz 2KW
- Angolo di apertura fisso da 8° a 4°/ 19°x10° a 10°x5° Disponibile per sonde Simrad, Lowrance, Garmin, Furuno, Raymarine, Humminbird, ecc.

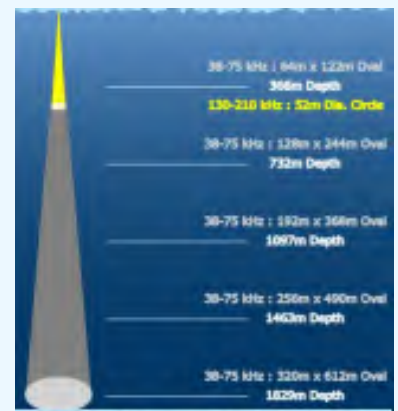

R109LHW

- 150-250 kHz e 38-75 kHz 2KW
- Angolo di apertura fisso da 25°/ 19°x10° a 10°x5° Disponibile per Simrad, Lowrance, Garmin, Furuno, Raymarine, Humminbird, ecc





R409LWM

- 80-130 kHz e 40-60 kHz 2KW
- Angolo di apertura fisso da 13° a 8°/ 40° Disponibile per sonde Simrad, Lowrance, Garmin, Furuno, Raymarine, Humminbird, ecc

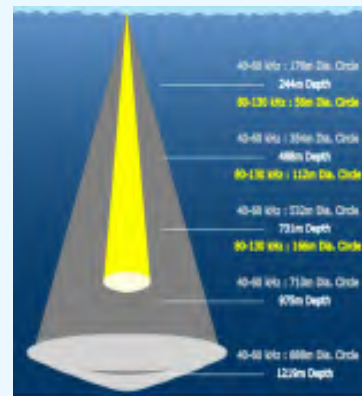

R509LM

- 80-130 kHz e 28-60 kHz 3KW
- Angolo di apertura fisso da 13° a 8°/ 23°x9° a 11°x5° Disponibile per sonde Simrad, Lowrance, Garmin, Furuno, Raymarine, Humminbird, ecc.

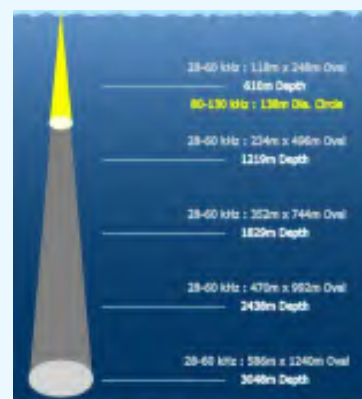

R509LH

- 130-210 kHz e 28-60 kHz 3KW
- Angolo di apertura fisso da 8° a 4°/ 23°x9° a 11°x5° Disponibile per sonde Simrad, Lowrance, Garmin, Furuno, Raymarine, Humminbird, ecc.



R509LHW

- 150-250 kHz e 28-60 kHz 3KW
- Angolo di apertura fisso da 25°/ 23°x9° a 11°x5° Disponibile per sonde Simrad, Lowrance, Garmin, Furuno, Raymarine, Humminbird, ecc





Motore M265LH

- 130-210 kHz e 42-65kHz 1KW
- Angolo di apertura fisso da 10° a 6°/da 25° a 16° Disponibile per sonde Simrad, Lowrance, Garmin, Furuno, Raymarine, Humminbird, ecc

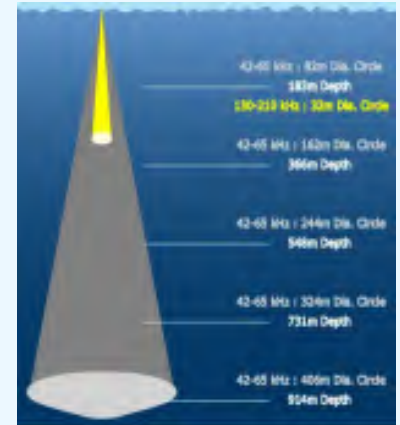

M265LM

- 85-135 kHz e 42-65kHz 1KW
- Angolo di apertura fisso da 16° a 11°/da 25° a 16° Disponibile per Simrad, Lowrance, Garmin, Furuno, Raymarine, Humminbird, ecc.

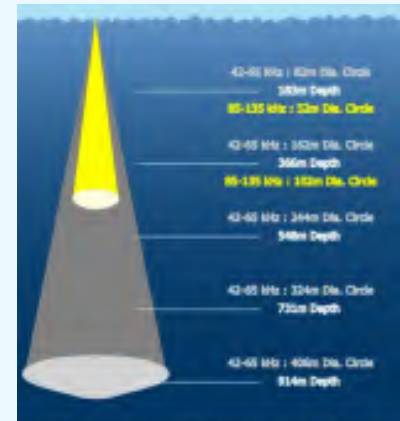

R111LM

- 80-130 kHz e 38-75kHz 2KW
- Angolo di apertura fisso da 13° a 8°/19°x10° a 10°x5° Disponibile per sonde Simrad, Lowrance, Garmin, Furuno, Raymarine, Humminbird, ecc.

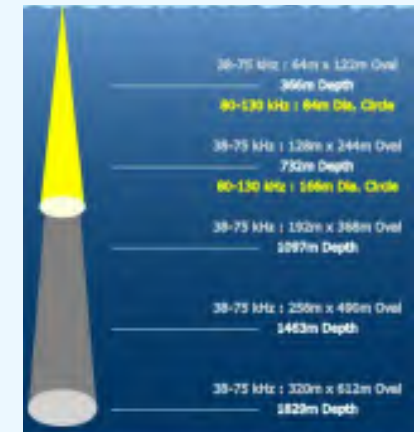

R111LH

- 130-210 kHz e 38-75kHz 2KW
- Angolo di apertura fisso da 8° a 4°/19°x10° a 10°x5° Disponibile per sonde Simrad, Lowrance, Garmin, Furuno, Raymarine, Humminbird, ecc





R599LM

- 80-130 kHz e 28-60kHz 3KW
- Angolo di apertura fisso da 13° a 8°/23°x9° a 11°x5° Disponibile per sonde Simrad, Lowrance, Garmin, Furuno, Raymarine, Humminbird, ecc



R599LH

- 130-210 kHz e 28-60kHz 3KW
- Angolo di apertura fisso da 8° a 4°/23°x11° a 9°x5° Disponibile per sonde Simrad, Lowrance, Garmin, Furuno, Raymarine, Humminbird, ecc.

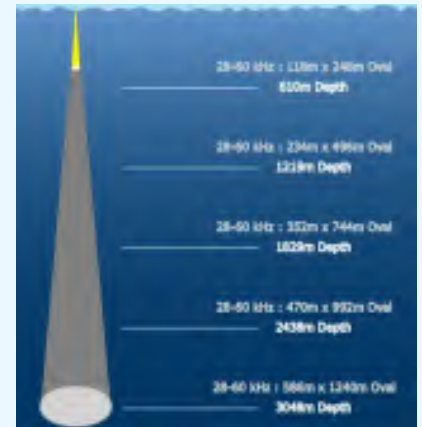

PM265LM

- 85-135 kHz e 42-65kHz 1KW
- Angolo di apertura fisso da 16° a 11°/da 25° a 16° Disponibile per sonde Simrad, Lowrance, Garmin, Furuno, Raymarine, Humminbird, ecc.

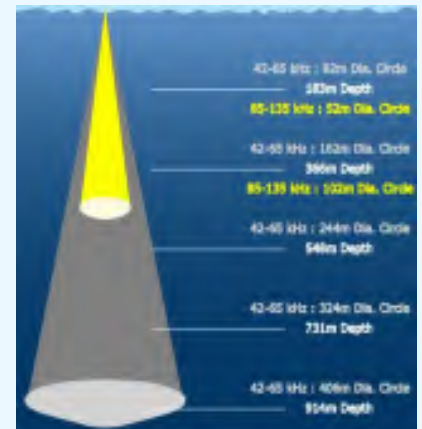

PM265LH

- 130-210 kHz e 42-65kHz 1KW
- Angolo di apertura fisso da 10° a 6°/da 25° a 16° Disponibile per sonde Simrad, Lowrance, Garmin, Furuno, Raymarine, Humminbird, ecc.

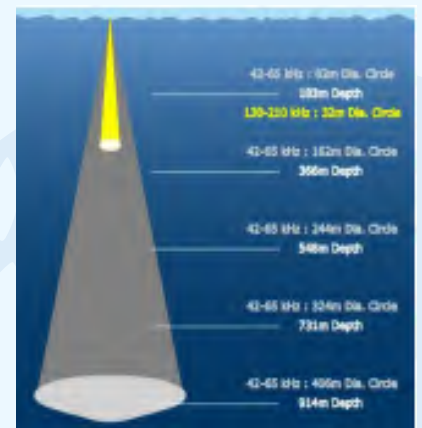



PM275LHW

- 150-250 kHz e 42-65kHz 1KW
- Angolo di apertura fisso da 25°/25° a 16° Disponibile per sonde Simrad, Lowrance, Garmin, Furuno, Raymarine, Humminbird, ecc.

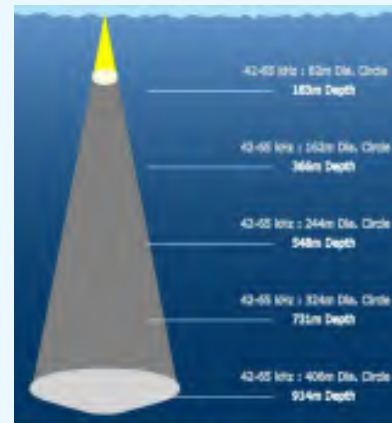

CM265LM

- 85-135 kHz e 42-65kHz 1KW
- Angolo di apertura fisso da 16° a 11°/da 25° a 16° Disponibile per sonde Simrad, Lowrance, Garmin, Furuno, Raymarine, Humminbird, ecc.

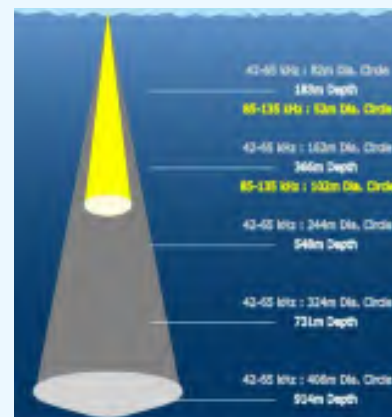

CM265LMG

- 85-135 kHz e 42-65kHz 1KW
- Angolo di apertura fisso da 16° a 11°/da 25° a 16° Disponibile per sonde Furuno (G) Dimensione speciale del pesce

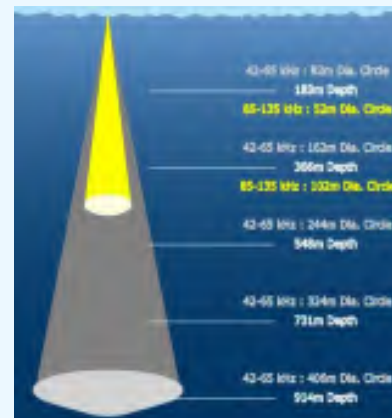

CM265LH

- 130-210 kHz e 42-65kHz 1KW
- Angolo di apertura fisso da 10° a 6°/da 25° a 16° Disponibile per sonde Simrad, Lowrance, Garmin, Furuno, Raymarine, Humminbird, ecc.

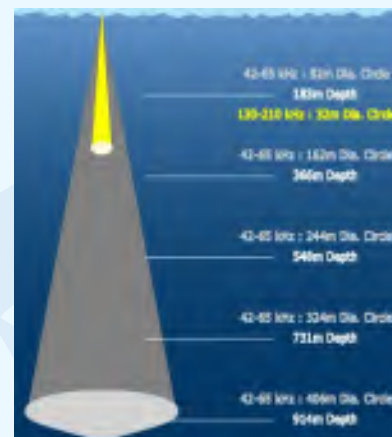



CM265LHG

- 130-210 kHz e 42-65kHz 1KW
- Angolo di apertura fisso da 10° a 6°/da 25° a 16° Disponibile per sonde Furuno (G) Special Fish Size
-

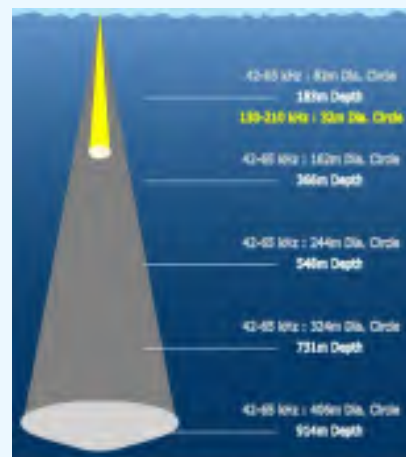

CM275LHW

- 150-250 kHz e 42-65kHz 1KW
- Angolo di apertura fisso da 25°/25° a 16° Disponibile per sonde Simrad, Lowrance, Garmin, Furuno, Raymarine, Humminbird, ecc.

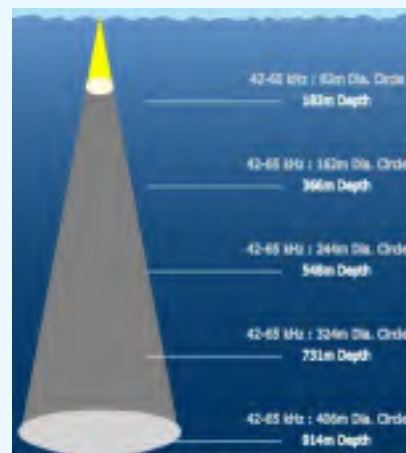

PM111LM

- 80-130 kHz e 38-75kHz 2KW
- Angolo di apertura fisso da 13° a 8°/19°x10° a 10°x5° Disponibile per sonde Simrad, Lowrance, Garmin, Furuno, Raymarine, Humminbird, ecc.

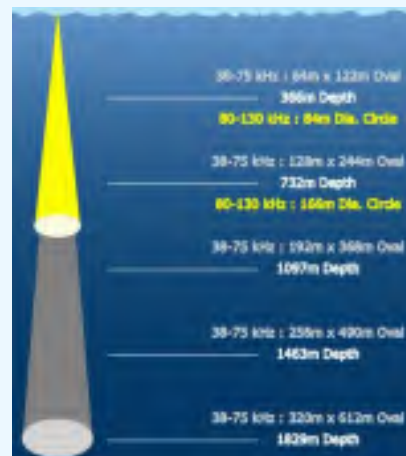

PM111LH

- 130-210 kHz e 38-75kHz 2KW
- Angolo di apertura fisso da 8° a 4°/19°x10° a 10°x5° Disponibile per sonde Simrad, Lowrance, Garmin, Furuno, Raymarine, Humminbird, ecc.

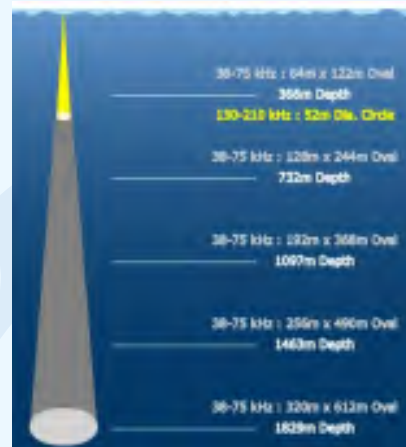



PM111LHW

- 150-250 kHz e 38-75kHz 2KW
- Angolo di apertura fisso da 25°/19°x10° a 10°x5° Disponibile per sonde Simrad, Lowrance, Garmin, Furuno, Raymarine, Humminbird, ecc.

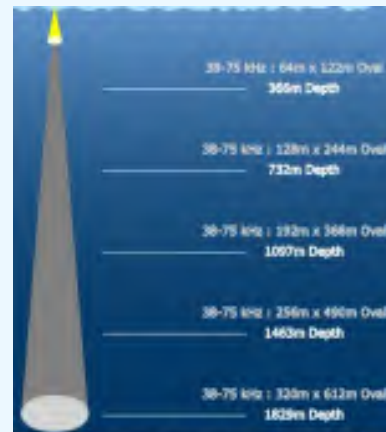

PM111LHG

- 130-210 kHz e 38-75kHz 2KW
- Angolo di apertura fisso da 8° a 4°/19°x10° a 10°x5° Disponibile per sonde Furuno (G)
- Dimensione speciale del pesce



PM411LWM

- 80-130 kHz e 40-60 kHz
- 2KW
- Angolo di apertura fisso da 13° a 8°/40°
- Disponibile per Simrad, Lowrance, Garmin, Furuno, Raymarine, Humminbird, ecc.

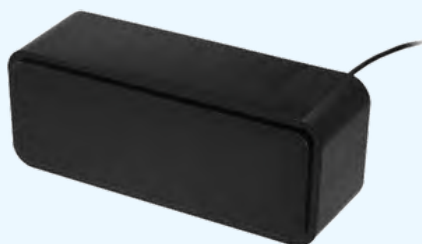
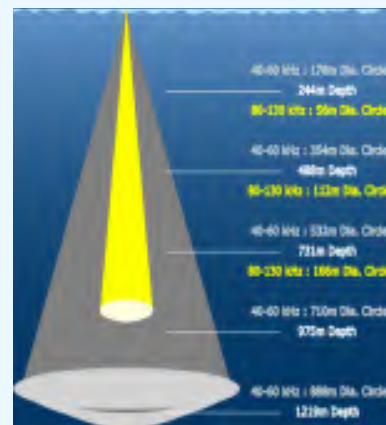

CM599LM

- 80-130 kHz e 28-60kHz
- 2-3KW
- Angolo di apertura fisso da 13° a 8°/da 23° a 11° e da 9° a 5°
- Disponibile per Simrad, Lowrance, Garmin, Furuno, Raymarine, Humminbird, ecc.



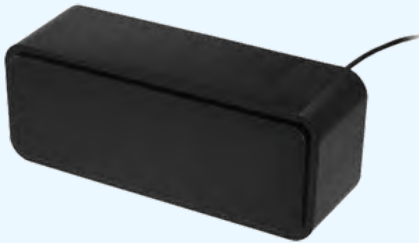

CM599LM G

- 80-130 kHz e 28-60kHz 3KW
- Angolo di apertura fisso da 13° a 8°/da 23° a 11° e da 9° a 5°
- Disponibile per sonde Furuno (G)
- Dimensione speciale del pesce

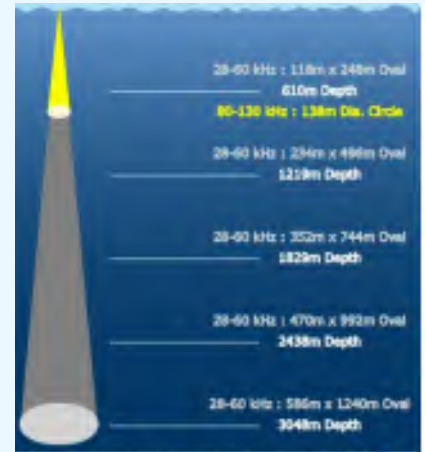

CM599LH

- 130-210 kHz e 28-60kHz 3KW
- Angolo di apertura fisso da 8° a 4°/23° a 9° e da 11° a 5°
- Disponibile per sonde Simrad, Lowrance, Garmin, Furuno, Raymarine, Humminbird, ecc.

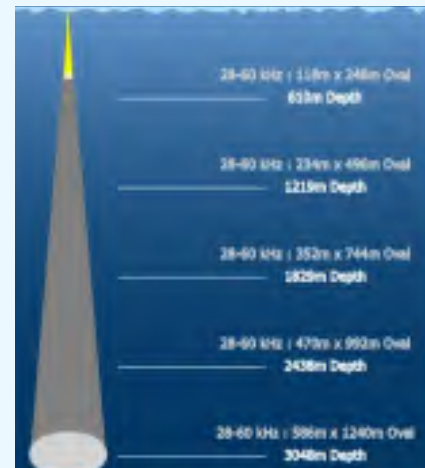

CM599LHW

- 150-250 kHz e 28-60kHz 3KW
- Angolo di apertura fisso da 25°/23° a 9° e da 11° a 5°
- Disponibile per sonde Simrad, Lowrance, Garmin, Furuno, Raymarine, Humminbird, ecc.

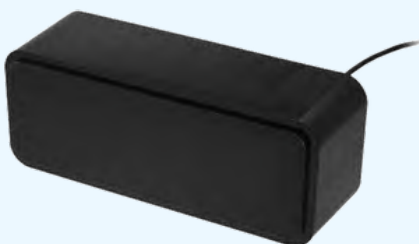

CM599LHG

- 150-250 kHz e 28-60kHz 3KW
- Angolo di apertura fisso da 25°/23° a 11° e da 9° a 5°
- Disponibile per sonde Furuno (G)
- Dimensione speciale del pesce





P58

- 200 kHz e 50 kHz
- 600W
- Angolo di apertura fisso di 11°/45°
- Disponibile per Simrad, Lowrance, Garmin, Furuno, Raymarine, Humminbird, ecc.
- Include porta scorrevole

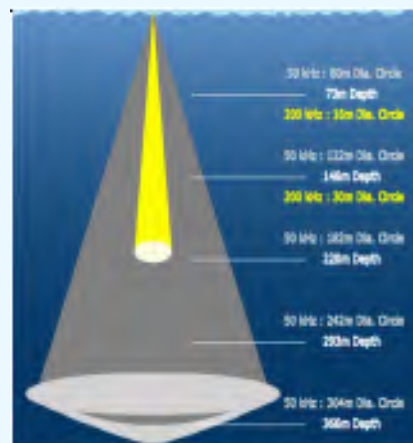

P66

- 200 kHz e 50 kHz
- 600W
- Angolo di apertura fisso di 12°/45°
- Disponibile per Simrad, Lowrance, Garmin, Furuno, Raymarine, Humminbird, ecc.
- Disponibile con e senza scorrimento

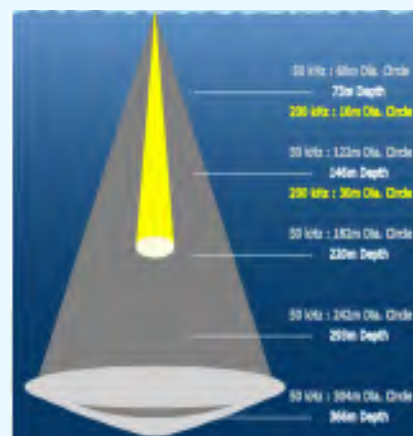

TM258

- 200 kHz e 50kHz 1KW Angolo di apertura fisso da 5° a 3°/da 21° a 15°
- Disponibile per Simrad, Lowrance, Garmin, Furuno, Raymarine, Humminbird, ecc.

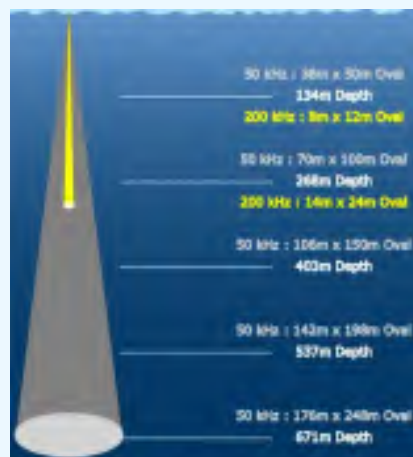

Missili TM260

- 200 kHz e 50kHz 1KW Angolo di apertura fisso di 6°/19°
- Disponibile per Simrad, Lowrance, Garmin, Furuno, Raymarine, Humminbird, ecc.

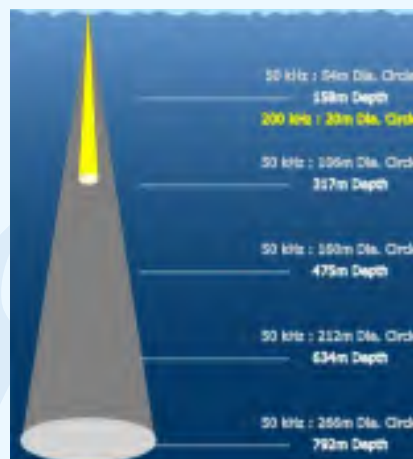



B744V

- 200 kHz e 50 kHz
- 600 W
- Angolo di apertura fisso di 12°/ 45°
- Disponibile per Simrad, Lowrance, Garmin, Furuno, Raymarine, Humminbird, ecc.
- Include porta scorrevole
- Disponibile versione B744VL con gambo da 230 mm

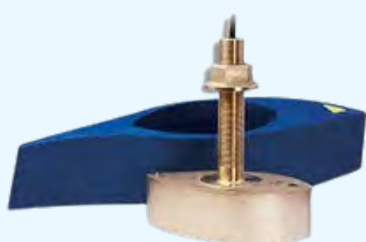
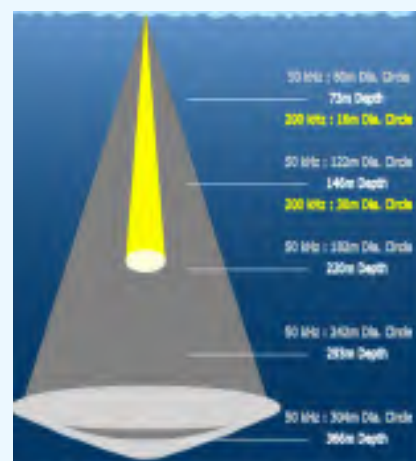

B45

- 200 kHz e 50 kHz
- 600 W Angolo di apertura fisso di 12°/ 45°
- Disponibile per Simrad, Lowrance, Garmin, Furuno, Raymarine, Humminbird, ecc.

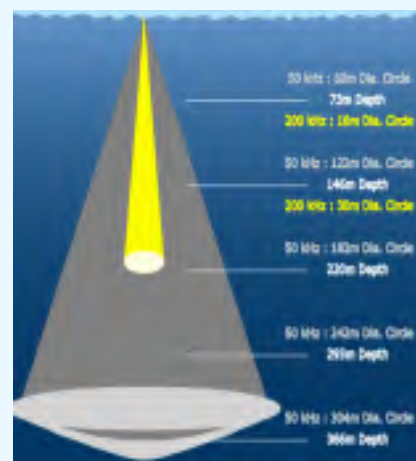

B258

- 200kHz e 50kHz 1KW Angolo di apertura fisso da 3° a 5°/ da 21° a 15°
- Disponibile per sonde Simrad, Lowrance, Garmin, Furuno, Raymarine, Humminbird, ecc.

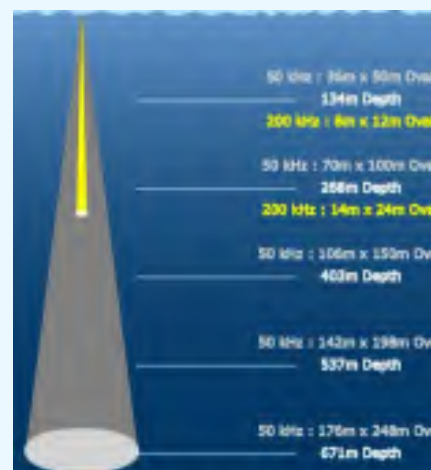

B260

- 200kHz e 50kHz 1KW Angolo di apertura fisso di 6°/ 19°
- Disponibile per sonde Simrad, Lowrance, Garmin, Furuno, Raymarine, Humminbird, ecc.

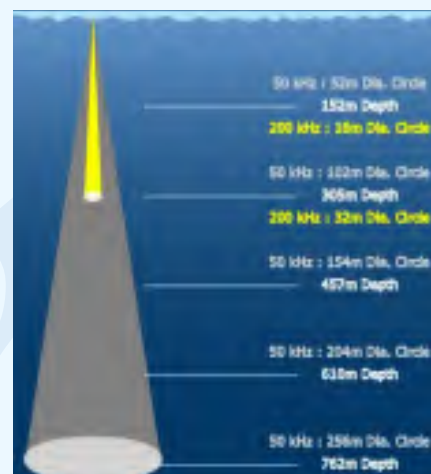



Acciaio inox 260

- 200kHz e 50kHz 1KW Angolo di apertura fisso di 6°/ 19° Disponibile per sonde Simrad, Lowrance, Garmin, Furuno, Raymarine, Humminbird, ecc.



P19

- 200kHz
- 250W
- Angolo di apertura fisso di 14°
- Disponibile per Simrad, Lowrance, Garmin, Furuno, Raymarine, Humminbird, ecc.

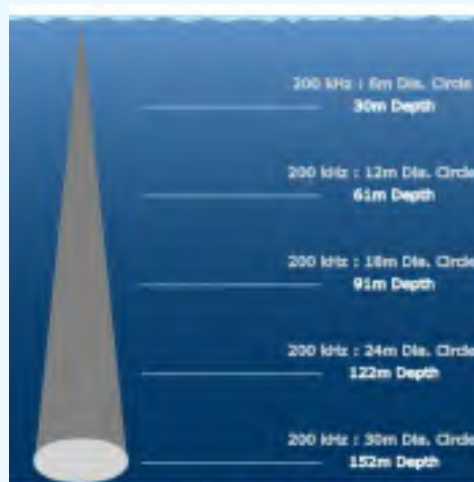

P7

- 235kHz
- 350W
- Angolo di apertura fisso di 11°
- Disponibile per Simrad, Lowrance, Garmin, Furuno, Raymarine, Humminbird, ecc.

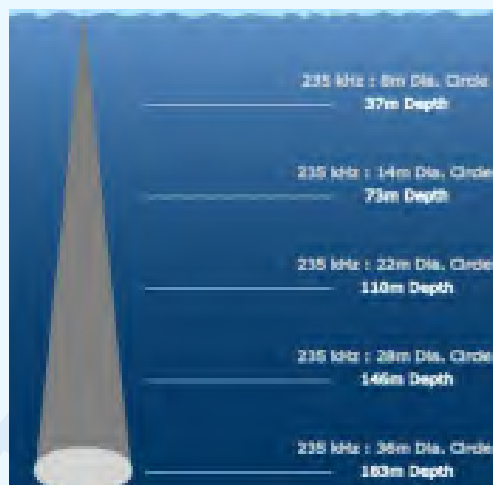



B60

- 200 kHz e 50 kHz
- 600 W Angolo di apertura fisso di 12°/45° Disponibile per Simrad, Lowrance, Garmin, Furuno, Raymarine, Humminbird, ecc.
- Disponibile in bronzo e acciaio inox

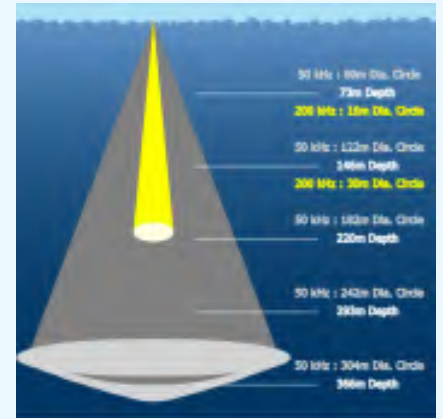

B117

- 200 kHz e 50 kHz
- 600W
- Angolo di apertura fisso di 12°/45° Disponibile per sonde Simrad, Lowrance, Garmin, Furuno, Raymarine, Humminbird e altre.

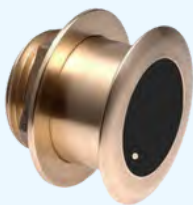
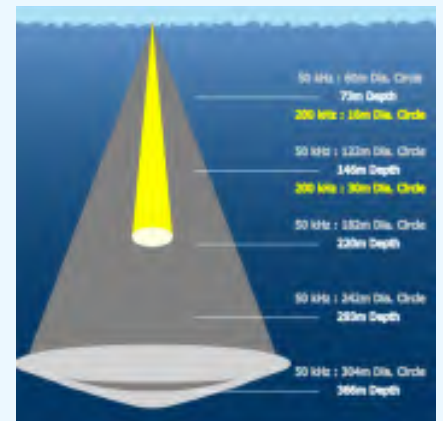

B164

- 200kHz e 50kHz 1kW Angolo di apertura fisso di 6°/22° Disponibile per Simrad, Lowrance, Garmin, Furuno, Raymarine, Humminbird, ecc. Disponibile in bronzo e acciaio inox

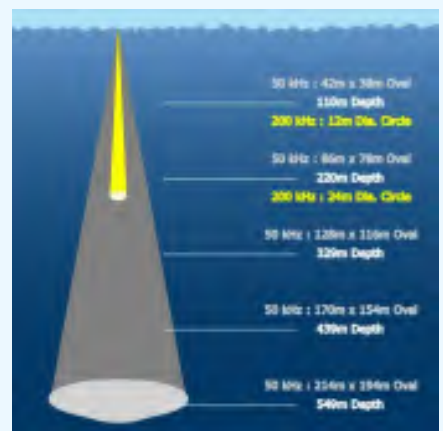

M260

- 200kHz e 50kHz 1kW Angolo di apertura fisso di 6°/19° Disponibile per sonde Simrad, Lowrance, Garmin, Furuno, Raymarine, Humminbird, ecc.

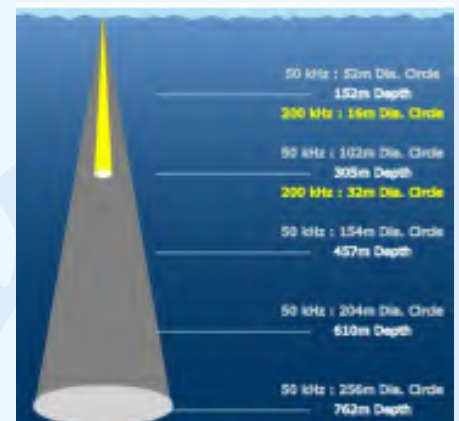

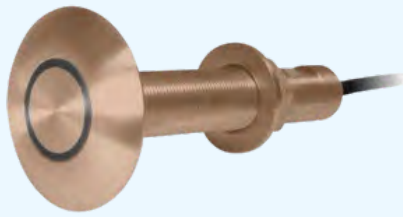

T42

- Sensore di temperatura ad alta precisione attraverso il bronzo del casco
-
-

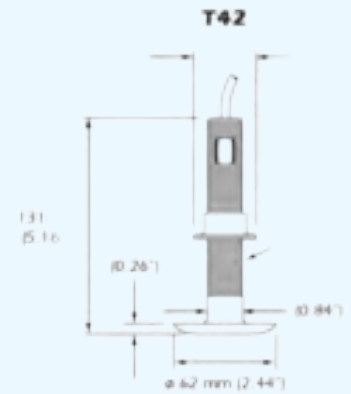

T80

- Sensore di temperatura ad alta precisione Montaggio sullo specchio di poppa
- Acciaio inossidabile

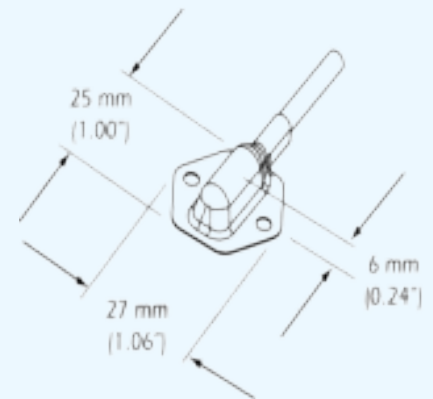

B17-HP

- Sensore di temperatura ad alta precisione
- NMEA 2000 di NMEA 0183
- Tecnologia dei sensori intelligenti

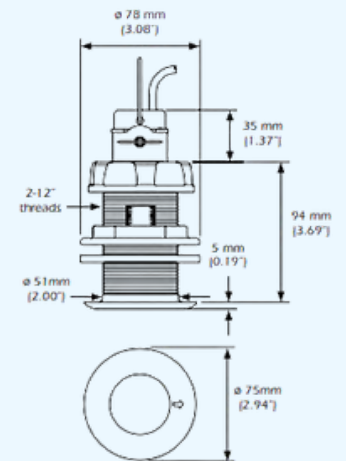

HT200

- Sensore di temperatura ad alta precisione a basso profilo in bronzo o plastica
-
-
- NMEA 2000 di NMEA 0183

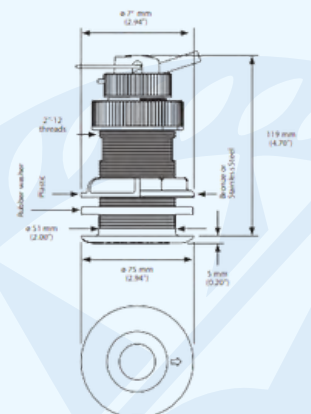



UDST800

- Sensore a ultrasuoni
- Bronzo, plastica o acciaio inossidabile
- Frequenza 235 kHz
- Tecnologia Smart Sensor

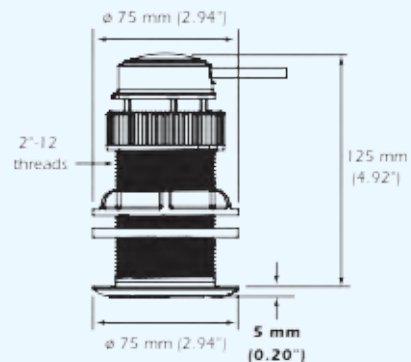

UST850

- Sensore a ultrasuoni
- Bronzo, plastica o acciaio inossidabile
- Frequenza 235 kHz
- Tecnologia Smart Sensor

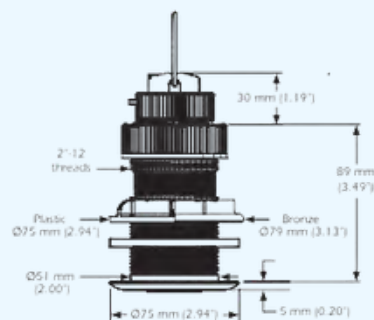

DX900

- Sensore elettromagnetico a ultrasuoni
- Plastica o acciaio inox
- Frequenza 235 kHz
- Basso profilo attraverso lo scafo
- Misure di deriva

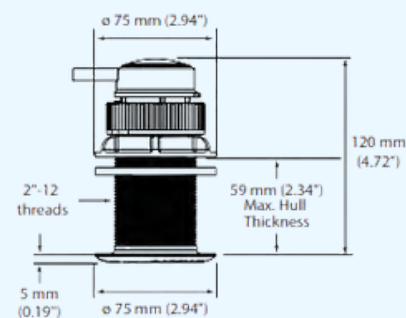



DST800

- Profondità, velocità e temperatura Scafo passante
- NMEA 2000 di NMEA 0183
- Bronzo, plastica o acciaio inossidabile
- Frequenza 235 kHz
- Tecnologia Smart Sensor

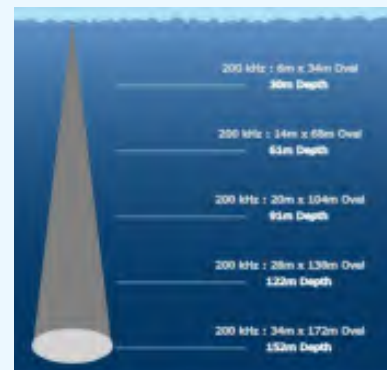

DT800

- Profondità e temperatura Basso profilo passante per lo scafo
- NMEA 2000 di NMEA 0183
- Bronzo, plastica o acciaio inossidabile
- Frequenza 235 kHz
- Tecnologia Smart Sensor

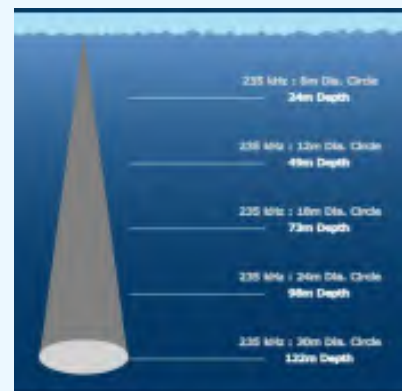

B122

- Profondità e temperatura
- 100 W NMEA 2000 o NMEA 0183
- Frequenza 235 kHz
- Scafo passante con navicella

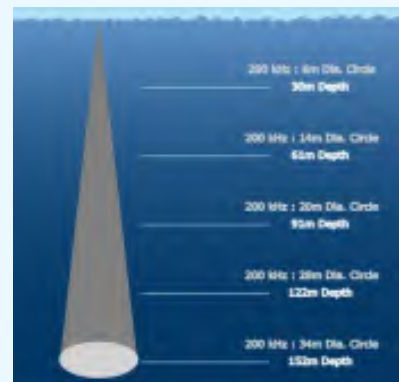

P79

- Profondità 200 KHz e 50 kHz
- 600W
- Angolo di apertura fisso di 12°/45°
- Disponibile per Simrad, Lowrance, Garmin, Furuno, Raymarine, Humminbird, ecc.

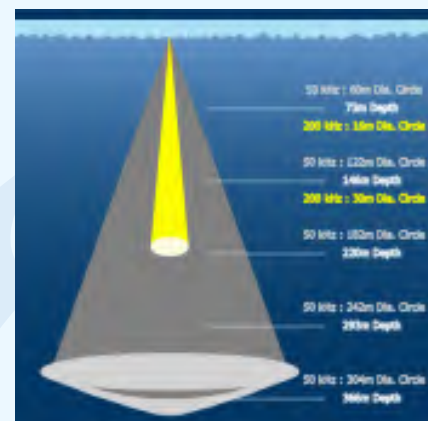

SENSORI E TRASDUTTORI ATTIVI



P66

- Profondità, velocità e temperatura
- 200 KHz e 50 kHz
- 600W
- Angolo di apertura fisso di 12°/45°
- Montaggio a poppa
- Disponibile per Simrad, Lowrance, Garmin, Furuno, Raymarine, Humminbird, ecc.

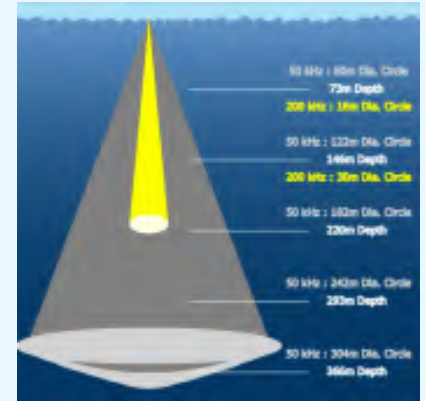

ST850

- Velocità e temperatura NMEA
- 200 o analogico Frequenza 235 kHz Basso profilo attraverso il casco
- Disponibile in plastica e bronzo

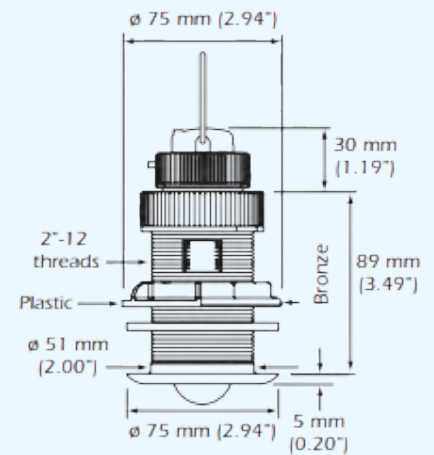

TESTER PER TRASDUTTORI



TDT1000

- Tester per trasduttori Scatola di giunzione e cavo di alimentazione
- Frequenze comprese tra 25 e 500 kHz Chirp e tecnologia tradizionale



FERRET TOOLS





TELECAMERA DI ISPEZIONE

FURETTO PLUS

CFWF50P **177,00 €**



- Telecamera di ispezione per uso professionale di alta qualità.
- Grado di protezione IP67.
- Con memoria integrata da 8 GB e rilevatore di tensione senza contatto.
- Punto di accesso WiFi integrato.
- Portata 15 metri.
- Batteria ricaricabile incorporata.
- HD 720p.
- Zoom digitale

INCLUDE



Copertura imbottita in EVA



Corto, canna a collo d'oca



Adattatori per ganci, magneti e fili



Adattatore angolare Cavo di ricarica USB di tipo C dritto



ACCESSORISTICA



CFWB360A **19,00 €**

Supporto per il polso per smartphone tra 3,5 e 6 pollici. Rotazione frontale a 360°.



CFST-55B **19,00 €**

Prolunga in acciaio inox. Peso ridotto. Può essere allungato fino a 140 cm.



NAVIOTECH
ELECTRONIC AND AUTOMATION



THEDOC
yacht services
Registered ship agency

— made in italy group —

+39 340 239 53 27 +392 567 77 41 +39 334 769 36 54 +39 392 381 09 00 +39 324 082 90 75







info@naviotech.it www.naviotech.it

RINGRAZIAMENTI R

Da **NAVIOTECH SRL** vogliamo e dobbiamo ringraziare ognuna delle persone (speciali, generose, altruiste,) che ci hanno aiutato negli anni, che ci aiutano ogni giorno, che ci motivano in ogni budget, che ci permettono di imparare e migliorare con ogni domanda, problema e soluzione. **GRAZIE**